

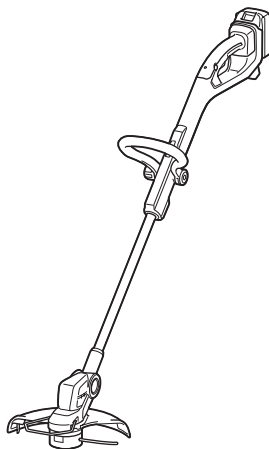

EN	Cordless Grass Trimmer	INSTRUCTION MANUAL	8
PL	Akumulatorowa wykaszarka do trawy	INSTRUKCJA OBSŁUGI	18
HU	Vezeték nélküli fűkasza	HASZNÁLATI KÉZIKÖNYV	29
SK	Akumulátorová kosačka	NÁVOD NA OBSLUHU	39
CS	Akumulátorový vyžínač	NÁVOD K OBSLUZE	49
UK	Акумуляторна газонокосарка	ІНСТРУКЦІЯ З ЕКСПЛУАТАЦІЇ	59
RO	Motocositoare pentru iarbă fără cablu	MANUAL DE INSTRUCȚIUNI	70
DE	Akku-Rasentrimmer	BETRIEBSANLEITUNG	81

DUR193



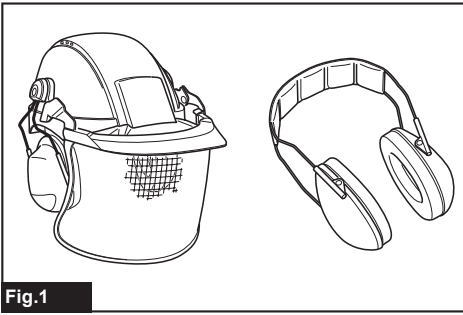

Fig.1

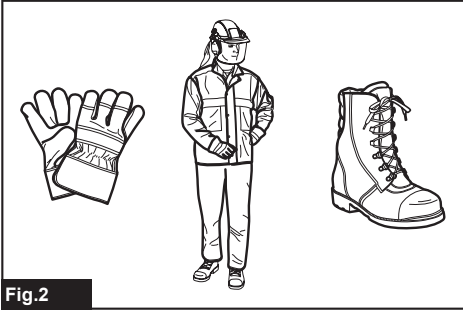

Fig.2

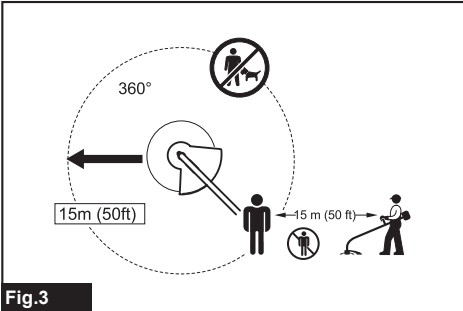

Fig.3

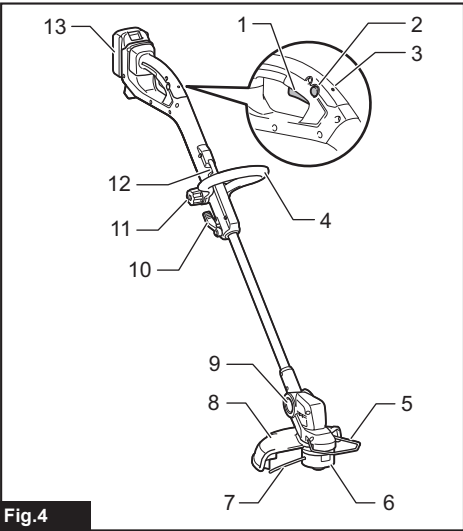

Fig.4

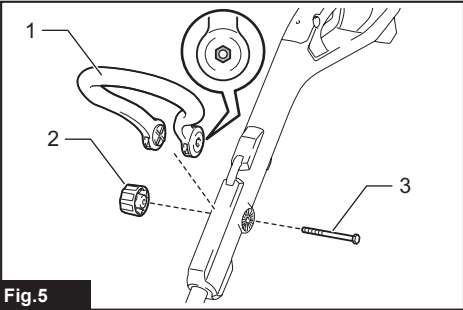

Fig.5

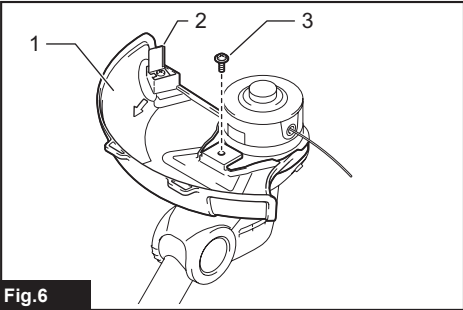

Fig.6

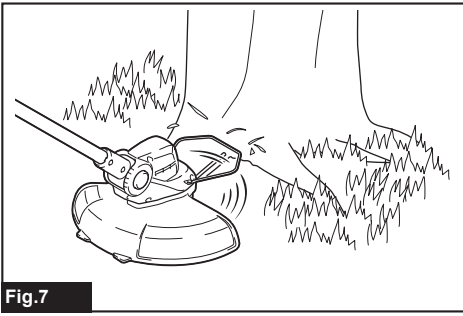

Fig.7

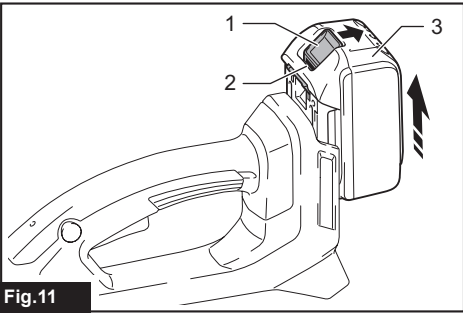

Fig.11

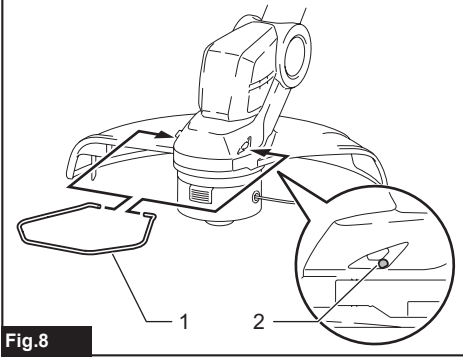

Fig.8

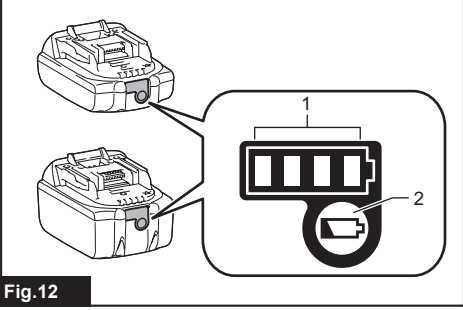

Fig.12

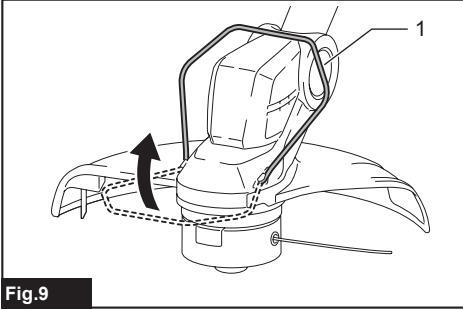

Fig.9

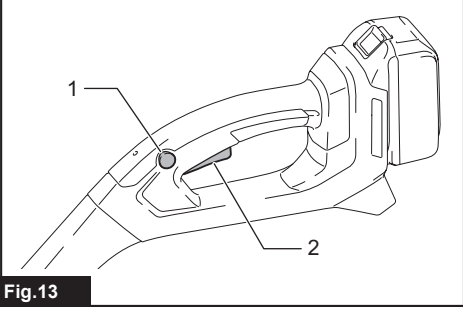

Fig.13

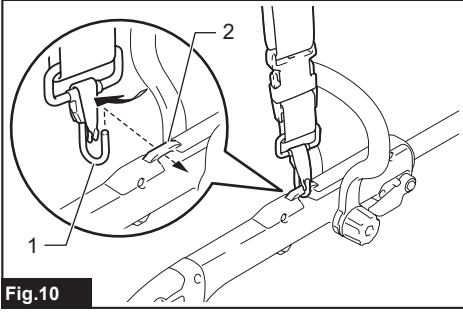

Fig.10

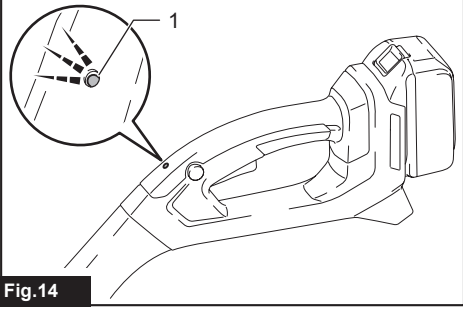
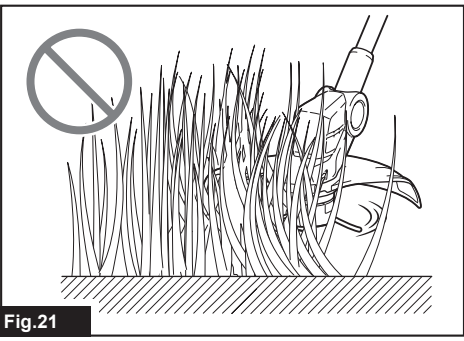
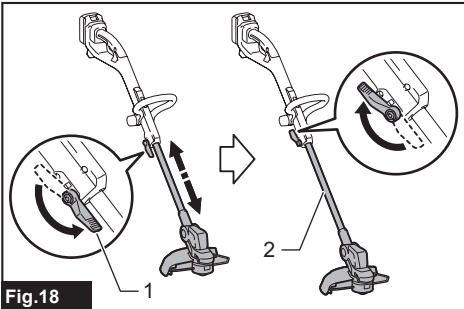
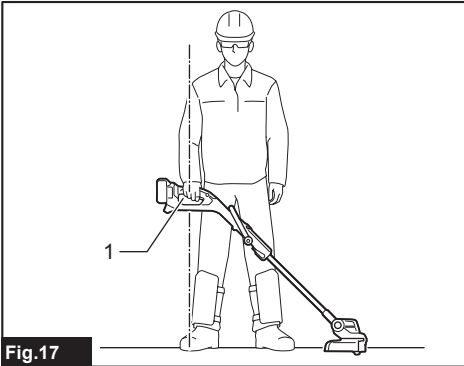
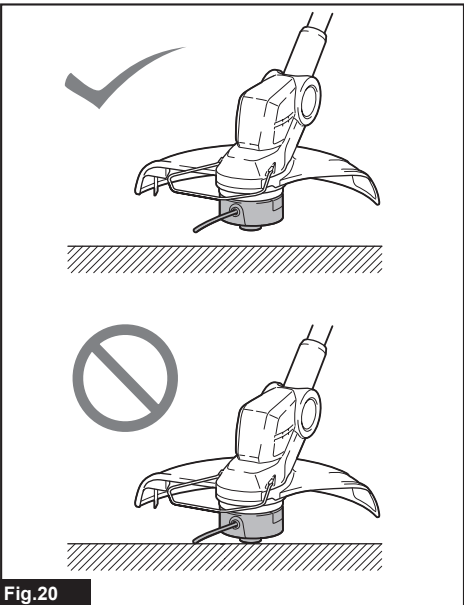
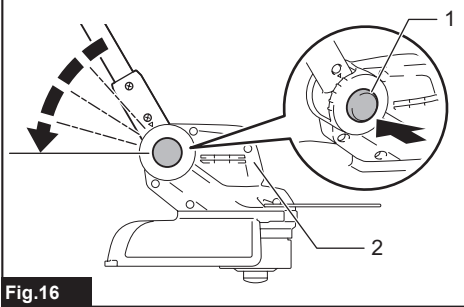
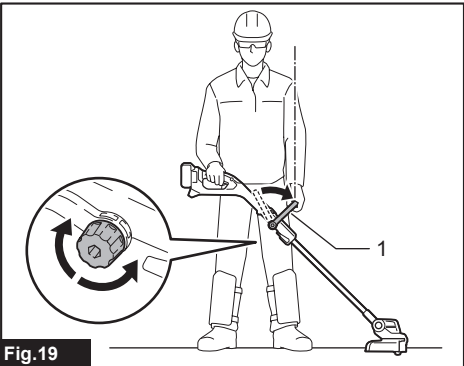
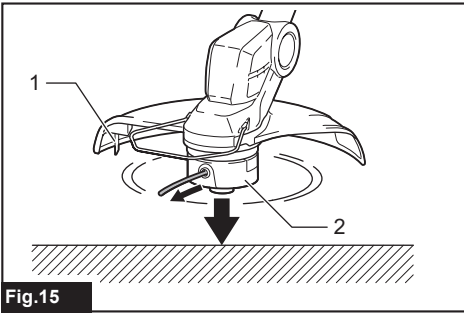

Fig.14



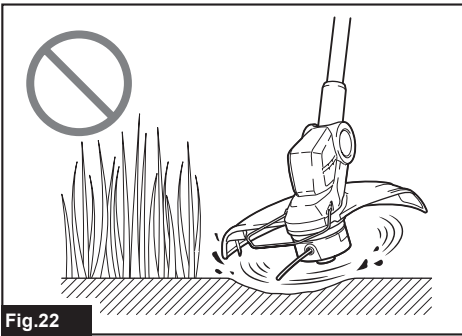

Fig.22

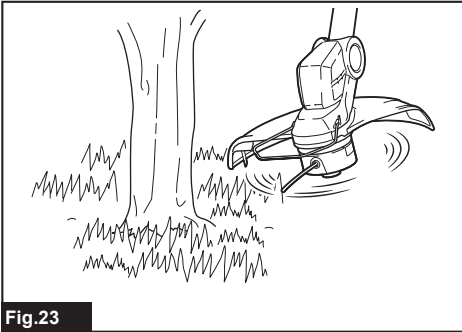

Fig.23

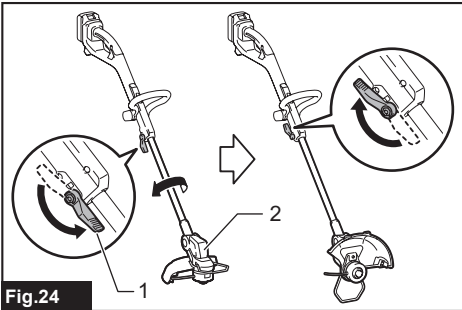

Fig.24

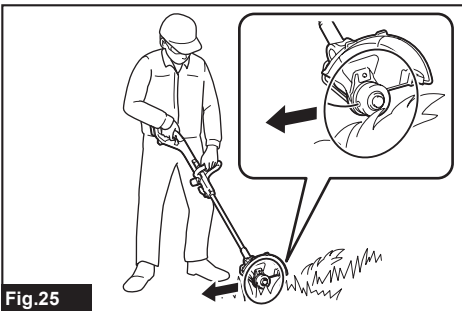

Fig.25

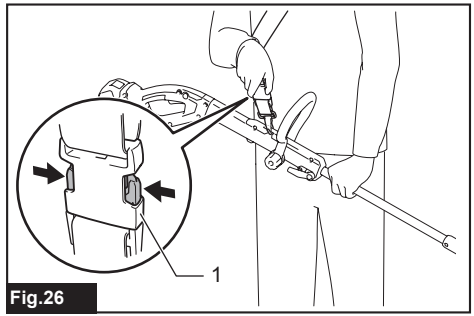

Fig.26

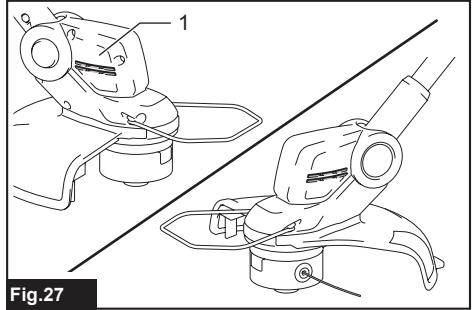

Fig.27

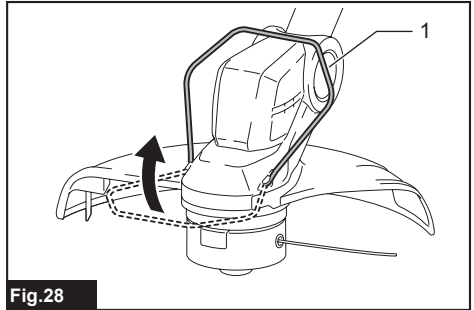

Fig.28

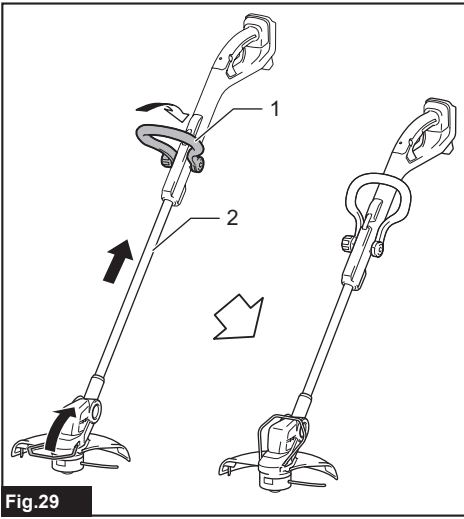

Fig.29

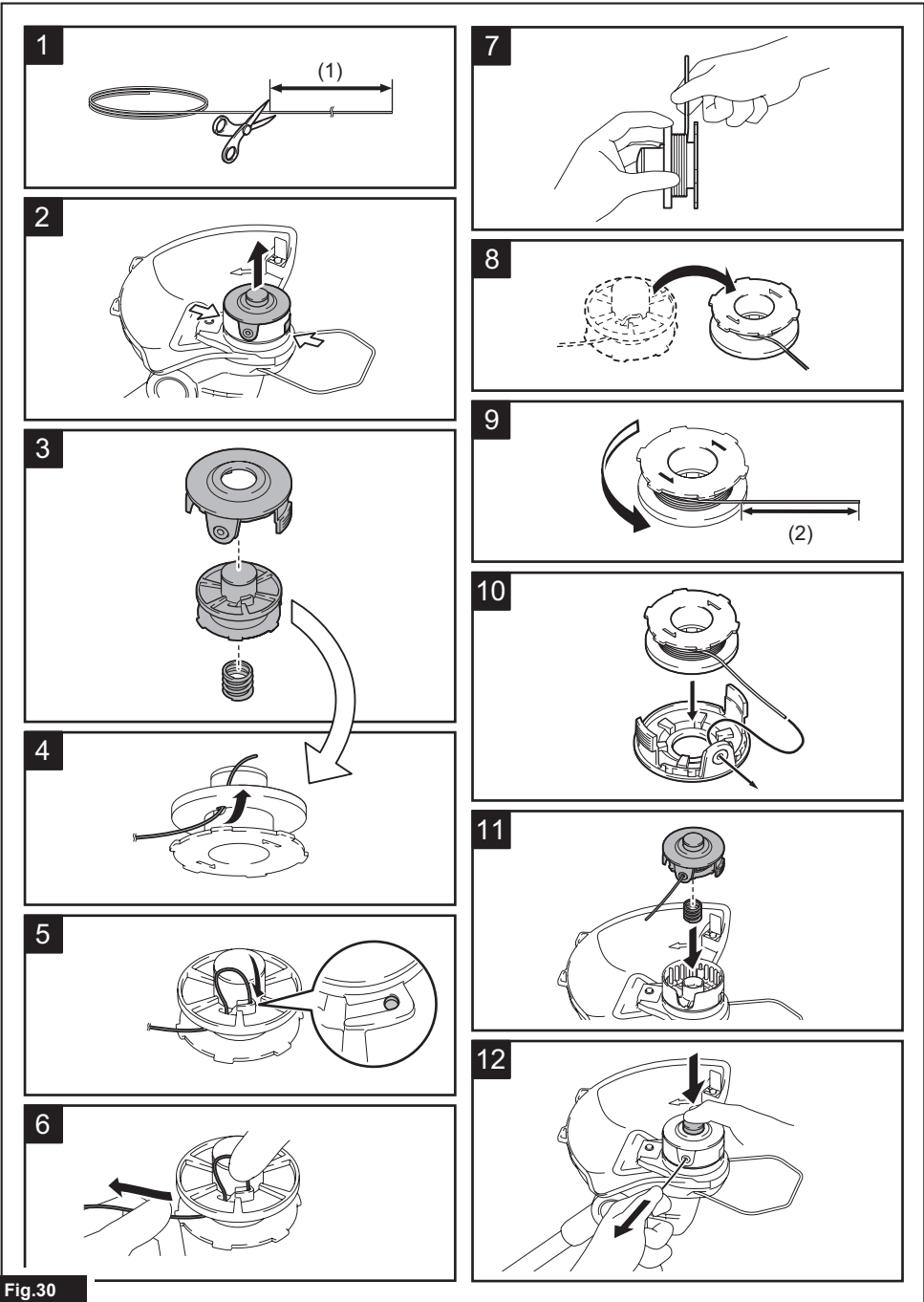

Fig.30

SPECIFICATIONS

Model:		DUR193
No load speed (without cutting tool)		7,800 min ⁻¹
Overall length		1,228 - 1,436 mm
Nylon cord diameter		1.65 mm
Applicable cutting tool and cutting diameter	Nylon cutting head (P/N: 191Y39-5)	260 mm
Rated voltage		D.C. 18 V
Net weight		2.3 - 2.6 kg

- Due to our continuing program of research and development, the specifications herein are subject to change without notice.
- Specifications and battery cartridge may differ from country to country.
- The weight may differ depending on the attachment(s), including the battery cartridge. The lightest and heaviest combinations, according to EPTA-Procedure 01/2014, are shown in the table.

Applicable battery cartridge and charger

Battery cartridge	BL1815N / BL1820B / BL1830B / BL1840B / BL1850B / BL1860B
Charger	DC18RC / DC18RD / DC18RE / DC18SD / DC18SE / DC18SF / DC18SH / DC18WC

- Some of the battery cartridges and chargers listed above may not be available depending on your region of residence.

⚠WARNING: Only use the battery cartridges and chargers listed above. Use of any other battery cartridges and chargers may cause injury and/or fire.

Recommended cord connected power source

Portable power pack	PDC01
---------------------	-------

- The cord connected power source(s) listed above may not be available depending on your region of residence.
- Before using the cord connected power source, read instruction and cautionary markings on them.

Noise

Applicable standard : EN50636-2-91

Cutting tool	Sound pressure level (L _{pa}) dB(A)		Sound power level (L _{wa}) dB(A)	
	L _{pa} dB(A)	Uncertainty (K) dB(A)	L _{wa} dB(A)	Uncertainty (K) dB(A)
Nylon cutting head	73.2	2.1	83.1	3.9

- Even if the sound pressure level listed above is 80 dB (A) or less, the level under working may exceed 80 dB (A). Wear ear protection.

NOTE: The declared noise emission value(s) has been measured in accordance with a standard test method and may be used for comparing one tool with another.

NOTE: The declared noise emission value(s) may also be used in a preliminary assessment of exposure.

⚠WARNING: Wear ear protection.

⚠WARNING: The noise emission during actual use of the power tool can differ from the declared value(s) depending on the ways in which the tool is used especially what kind of workpiece is processed.

⚠WARNING: Be sure to identify safety measures to protect the operator that are based on an estimation of exposure in the actual conditions of use (taking account of all parts of the operating cycle such as the times when the tool is switched off and when it is running idle in addition to the trigger time).

Vibration

Applicable standard : EN50636-2-91

Type	Left hand		Right hand	
	$a_{h,w}$ (m/s^2)	Uncertainty K (m/s^2)	$a_{h,w}$ (m/s^2)	Uncertainty K (m/s^2)
Nylon cutting head	≤ 2.5	1.5	≤ 2.5	1.5

NOTE: The declared vibration total value(s) has been measured in accordance with a standard test method and may be used for comparing one tool with another.









NOTE: The declared vibration total value(s) may also be used in a preliminary assessment of exposure.

⚠ WARNING: The vibration emission during actual use of the power tool can differ from the declared value(s) depending on the ways in which the tool is used especially what kind of workpiece is processed.

⚠ WARNING: Be sure to identify safety measures to protect the operator that are based on an estimation of exposure in the actual conditions of use (taking account of all parts of the operating cycle such as the times when the tool is switched off and when it is running idle in addition to the trigger time).

Symbols

The followings show the symbols which may be used for the equipment. Be sure that you understand their meaning before use.

	Take particular care and attention.
	Read instruction manual.
	Danger; be aware of thrown objects.
	The distance between the tool and bystanders must be at least 15 m.
	Warning; Disconnect battery before maintenance.
	Wear safety glasses.
	Wear ear protection.
	Wear eye and ear protection.
	Do not expose to moisture.



Ni-MH
Li-ion

Only for EU countries

Due to the presence of hazardous components in the equipment, waste electrical and electronic equipment, accumulators and batteries may have a negative impact on the environment and human health.

Do not dispose of electrical and electronic appliances or batteries with household waste! In accordance with the European Directive on waste electrical and electronic equipment and on accumulators and batteries and waste accumulators and batteries, as well as their adaptation to national law, waste electrical equipment, batteries and accumulators should be stored separately and delivered to a separate collection point for municipal waste, operating in accordance with the regulations on environmental protection.

This is indicated by the symbol of the crossed-out wheeled bin placed on the equipment.



Guaranteed sound power level according to EU Outdoor Noise Directive.



Sound power level according to Australia NSW Noise Control Regulation.

EC Declaration of Conformity

For European countries only

The EC declaration of conformity is included as Annex A to this instruction manual.

SAFETY WARNINGS

General power tool safety warnings

⚠ WARNING: Read all safety warnings, instructions, illustrations and specifications provided with this power tool. Failure to follow all instructions listed below may result in electric shock, fire and/or serious injury.

Save all warnings and instructions for future reference.

The term "power tool" in the warnings refers to your mains-operated (corded) power tool or battery-operated (cordless) power tool.

IMPORTANT SAFETY INSTRUCTIONS

⚠ WARNING: Read all safety warnings and all instructions. Failure to follow the warnings and instructions may result in electric shock, fire and/or serious injury.

Save all warnings and instructions for future reference.

1. Be familiar with the controls and proper use of the equipment.
2. Cutting elements continue to rotate after the motor is switched off.
3. Never allow children or people unfamiliar with the instructions to use the machine. Local regulations may restrict the age of the operator.
4. Stop using the machine while people, especially children, or pets are nearby.
5. Only use the machine in daylight or good artificial light. Avoid using the machine in bad weather conditions especially when there is a risk of lightning.
6. Before using the machine and after any impact, check for signs of wear or damage and repair as necessary.
7. Take care against injury from any device fitted for trimming the filament line length. After extending new cutter line always return the machine to its normal operating position before switching on.
8. Never fit metal cutting elements.
9. This appliance is not intended for use by persons (including children) with reduced physical, sensory or mental capabilities, or lack of experience and knowledge, unless they have been given supervision or instruction concerning use of the appliance by a person responsible for their safety. Children should be supervised to ensure that they do not play with the appliance.
10. Use the tool with the utmost care and attention.
11. Operate the tool only if you are in good physical condition. Perform all work calmly and carefully. Use common sense and keep in mind that the operator or user is responsible for accidents or hazards occurring to other people or their property.
12. Never operate the tool when tired, feeling ill or under the influence of alcohol or drugs.
13. The tool should be switched off immediately if it shows any signs of unusual operation.
14. Keep fingers away from switch trigger when not operating the tool and when moving from one operating position to another.

Intended use of the tool

1. Use right tool. The cordless grass trimmer is only intended for cutting grass, light weeds. It should not be used for any other purpose such as hedge cutting as this may cause injury.

Personal protective equipment

► Fig.1

► Fig.2

1. Dress Properly. The clothing worn should be functional and appropriate, i.e. it should be tight-fitting but not cause hindrance. Do not wear either jewelry or clothing which could become entangled with high grass. Wear protective hair covering to contain long hair.
2. When using the tool, always wear sturdy shoes with a non-slip sole. This protects against injuries and ensures a good footing.
3. Always wear protective goggles to protect your eyes from injury when using power tools. The goggles must comply with ANSI Z87.1 in the USA, EN 166 in Europe, or AS/NZS 1336 in Australia/New Zealand. In Australia/New Zealand, it is legally required to wear a face shield to protect your face, too.

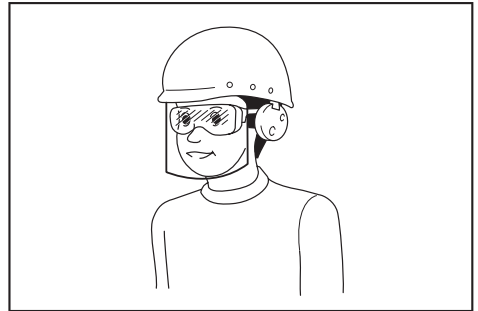

It is an employer's responsibility to enforce the use of appropriate safety protective equipments by the tool operators and by other persons in the immediate working area.

Electrical and battery safety

1. Avoid dangerous environment. Don't use the tool in damp or wet locations or expose it to rain. Water entering the tool will increase the risk of electric shock.
2. Recharge only with the charger specified by the manufacturer. A charger that is suitable for one type of battery pack may create a risk of fire when used with another battery pack.
3. Use power tools only with specifically designated battery packs. Use of any other battery packs may create a risk of injury and fire.
4. When battery pack is not in use, keep it away from other metal objects, like paper clips, coins, keys, nails, screws or other small metal objects, that can make a connection from one terminal to another. Shorting the battery terminals together may cause burns or a fire.
5. Under abusive conditions, liquid may be ejected from the battery; avoid contact. If contact accidentally occurs, flush with water. If liquid contacts eyes, seek medical help. Liquid ejected from the battery may cause irritation or burns.

6. Do not dispose of the battery(ies) in a fire. The cell may explode. Check with local codes for possible special disposal instructions.
7. Do not open or mutilate the battery(ies). Released electrolyte is corrosive and may cause damage to the eyes or skin. It may be toxic if swallowed.
8. Do not charge battery in rain, or in wet locations.
10. Should the cutting tool hit stones or other hard objects, immediately switch off the motor and inspect the cutting tool.
11. Before commencing cutting, the cutting tool must have reached full working speed.
12. During operation always hold the tool with both hands. Never hold the tool with one hand during use. Always ensure a safe footing.
13. All protective equipment such as guards supplied with the tool must be used during operation.

Starting up the tool

► Fig.3

1. Make sure that there are no children or other people within a working range of 15 meters (50 ft), also pay attention to any animals in the working vicinity. Otherwise stop using the tool.
2. Before use always check that the tool is safe for operation. Check the security of the cutting tool and the guard and the switch trigger/lever for easy and proper action. Check for clean and dry handles and test the on/off function of the switch.
3. Check damaged parts before further use of the tool. A guard or other part that is damaged should be carefully checked to determine that it will operate properly and perform its intended function. Check for alignment of moving parts, binding of moving parts, breakage of parts, mounting, and any other condition that may affect its operation. A guard or other part that is damaged should be properly repaired or replaced by our authorized service center unless indicated elsewhere in this manual.
4. Switch on the motor only when hands and feet are away from the cutting tool.
5. Before starting make sure that the cutting tool has no contact with hard objects such as branches, stones etc. as the cutting tool will revolve when starting.
6. Make sure there are no electrical cables, water pipes, gas pipes etc. that could cause a hazard if damaged by use of the tool.
14. Except in case of emergency, never drop or cast the tool to the ground or this may severely damage the tool.
15. Never drag the tool on the ground when moving from place to place, the tool may become damaged if moved in this manner.
16. Always remove the battery cartridge from the tool:
 - whenever leaving the tool unattended;
 - before clearing a blockage;
 - before checking, cleaning or working on the tool;
 - before making any adjustments, changing accessories or storing;
 - whenever the tool starts vibrating unusually;
 - whenever transporting the tool.
17. Don't force the tool. It will do the job better and with less likelihood of a risk of injury at the rate for which it was designed.
18. Do not operate power tools in explosive atmospheres, such as in the presence of flammable liquids, gases or dust. Power tools create sparks which may ignite the dust or fumes.
19. Take a rest to prevent loss of control caused by fatigue. We recommend to take a 10 to 20-minute rest every hour.
20. Do not use the tool on steep slopes.
21. The shoulder harness must be used during operation, if supplied with the tool.

Method of operation

1. Never operate the machine with damaged guards or without the guards in place.
2. Only use the tool in good light and visibility. During the winter season beware of slippery or wet areas, ice and snow (risk of slipping). Always ensure a safe footing.
3. Take care against injury to feet and hands from the cutting tool.
4. Keep hands and feet away from the cutting means at all times and especially when switching on the motor.
5. Never cut above waist height.
6. Never stand on a ladder and run the tool.
7. Never work on unstable surfaces.
8. Don't overreach. Keep proper footing and balance at all times.
9. Remove sand, stones, nails etc. found within the working range. Foreign particles may damage the cutting tool and can cause to be thrown away, resulting in a serious injury.

Maintenance instructions

1. The condition of the cutting tool, protective devices and shoulder harness must be checked before commencing work.
2. Turn off the motor and remove the battery cartridge before carrying out maintenance, replacing the cutting tool and cleaning the tool.
3. After use, disconnect the battery cartridge from the tool and check for damage.
4. Check for loose fasteners and damaged parts such as nearly halfway cut-off state in the cutting tool.
5. When not in use store the equipment in a dry location that is locked up or out of children's reach.
6. Use only the manufacturer's recommended replacement parts and accessories.
7. Always ensure that ventilation openings are kept clear of debris.
8. Inspect and maintain the tool regularly, especially before/after use. Have the tool repaired only by our authorized service center.

9. Keep handles dry, clean and free from oil and grease.

SAVE THESE INSTRUCTIONS.

⚠WARNING: DO NOT let comfort or familiarity with product (gained from repeated use) replace strict adherence to safety rules for the subject product. MISUSE or failure to follow the safety rules stated in this instruction manual may cause serious personal injury.

Important safety instructions for battery cartridge

1. Before using battery cartridge, read all instructions and cautionary markings on (1) battery charger, (2) battery, and (3) product using battery.
2. Do not disassemble or tamper with the battery cartridge. It may result in a fire, excessive heat, or explosion.
3. If operating time has become excessively shorter, stop operating immediately. It may result in a risk of overheating, possible burns and even an explosion.
4. If electrolyte gets into your eyes, rinse them out with clear water and seek medical attention right away. It may result in loss of your eyesight.
5. Do not short the battery cartridge:
 - (1) Do not touch the terminals with any conductive material.
 - (2) Avoid storing battery cartridge in a container with other metal objects such as nails, coins, etc.
 - (3) Do not expose battery cartridge to water or rain.

A battery short can cause a large current flow, overheating, possible burns and even a breakdown.

6. Do not store and use the tool and battery cartridge in locations where the temperature may reach or exceed 50 °C (122 °F).
7. Do not incinerate the battery cartridge even if it is severely damaged or is completely worn out. The battery cartridge can explode in a fire.
8. Do not nail, cut, crush, throw, drop the battery cartridge, or hit against a hard object to the battery cartridge. Such conduct may result in a fire, excessive heat, or explosion.
9. Do not use a damaged battery.
10. The contained lithium-ion batteries are subject to the Dangerous Goods Legislation requirements.

For commercial transports e.g. by third parties, forwarding agents, special requirement on packaging and labeling must be observed.

For preparation of the item being shipped, consulting an expert for hazardous material is required. Please also observe possibly more detailed national regulations.

Tape or mask off open contacts and pack up the battery in such a manner that it cannot move around in the packaging.

11. When disposing the battery cartridge, remove it from the tool and dispose of it in a safe place. Follow your local regulations relating to disposal of battery.
12. Use the batteries only with the products specified by Makita. Installing the batteries to non-compliant products may result in a fire, excessive heat, explosion, or leak of electrolyte.
13. If the tool is not used for a long period of time, the battery must be removed from the tool.
14. During and after use, the battery cartridge may take on heat which can cause burns or low temperature burns. Pay attention to the handling of hot battery cartridges.
15. Do not touch the terminal of the tool immediately after use as it may get hot enough to cause burns.
16. Do not allow chips, dust, or soil stuck into the terminals, holes, and grooves of the battery cartridge. It may cause heating, catching fire, burst and malfunction of the tool or battery cartridge, resulting in burns or personal injury.
17. Unless the tool supports the use near high-voltage electrical power lines, do not use the battery cartridge near high-voltage electrical power lines. It may result in a malfunction or breakdown of the tool or battery cartridge.
18. Keep the battery away from children.

SAVE THESE INSTRUCTIONS.

⚠CAUTION: Only use genuine Makita batteries. Use of non-genuine Makita batteries, or batteries that have been altered, may result in the battery bursting causing fires, personal injury and damage. It will also void the Makita warranty for the Makita tool and charger.

Tips for maintaining maximum battery life

1. Charge the battery cartridge before completely discharged. Always stop tool operation and charge the battery cartridge when you notice less tool power.
2. Never recharge a fully charged battery cartridge. Overcharging shortens the battery service life.
3. Charge the battery cartridge with room temperature at 10 °C - 40 °C (50 °F - 104 °F). Let a hot battery cartridge cool down before charging it.
4. When not using the battery cartridge, remove it from the tool or the charger.
5. Charge the battery cartridge if you do not use it for a long period (more than six months).

PARTS DESCRIPTION

Parts description

► Fig.4

1	Switch trigger	2	Lock-off button
3	Indication lamp	4	Loop handle
5	Wire guard	6	Nylon cutting head
7	Nylon cord	8	Protector
9	Angle adjustment button	10	Lock lever
11	Thumb nut	12	Hanger for shoulder harness
13	Battery cartridge	-	-

ASSEMBLY

⚠ CAUTION: Always be sure that the tool is switched off and the battery cartridge is removed before carrying out any work on the tool.

⚠ CAUTION: Never start the tool unless it is completely assembled. Operation of the tool in a partially assembled state may result in serious personal injury from accidental start-up.

Installing the loop handle

Attach the loop handle to the tool by securing it with a hex bolt and the thumb nut as shown in the figure.

► Fig.5: 1. Loop handle 2. Thumb nut 3. Hex bolt

The angle of loop handle is adjustable. To adjust the angle of loop handle, loosen the thumb nut, then set the loop handle at a proper angle according to your work, and then tighten the thumb nut firmly.

Installing the protector

⚠ CAUTION: While installing the protector, be careful not to contact the nylon cord cutter on the protector. Contact with the cutter could result in personal injury.

► Fig.6: 1. Protector 2. Nylon cord cutter 3. Screw

Mount the protector by fitting it on to the motor housing, and then secure it with the screw.

Installing the wire guard

NOTICE: Do not expand the wire guard outward too much. Otherwise it may break.

► Fig.7

To reduce the risk of damaging the objects in front of the cutting head, attach the wire guard to the motor housing so that it controls the cutting range.

Slightly expand the wire guard outward and then insert it into the holes of the motor housing.

► Fig.8: 1. Wire guard 2. Hole

When wire guard is not in use, lift it for the idle position.

► Fig.9: 1. Wire guard

Attaching the shoulder harness

⚠ CAUTION: Be sure to attach the hook of shoulder harness to the tool securely. If the hook is attached incompletely, it may come off and cause an injury.

⚠ CAUTION: When you use the tool in combination of the backpack-type power supply such as portable power pack, do not use the shoulder harness included in the tool package, but use the hanging band recommended by Makita.

If you put on the shoulder harness included in the tool package and the shoulder harness of the backpack-type power supply at the same time, removing the tool or backpack-type power supply is difficult in case of an emergency, and it may cause an accident or injury. For the recommended hanging band, ask Makita Authorized Service Centers.

NOTICE: Before operation, adjust the shoulder harness to the proper length to prevent fatigue.

► Fig.10: 1. Hook 2. Hanger

Attach the hook of shoulder harness to the tool as shown in the figure.

FUNCTIONAL DESCRIPTION

⚠ WARNING: Always be sure that the tool is switched off and the battery cartridge is removed before adjusting or checking function on the tool. Failure to switch off and remove the battery cartridge may result in serious personal injury from accidental start-up.

Installing or removing battery cartridge

⚠ CAUTION: Always switch off the tool before installing or removing of the battery cartridge.

⚠ CAUTION: Hold the tool and the battery cartridge firmly when installing or removing battery cartridge. Failure to hold the tool and the battery cartridge firmly may cause them to slip off your hands and result in damage to the tool and battery cartridge and a personal injury.

⚠ CAUTION: Always install the battery cartridge fully until the red indicator cannot be seen. If not, it may accidentally fall out of the tool, causing injury to you or someone around you.

⚠ CAUTION: Do not install the battery cartridge forcibly. If the cartridge does not slide in easily, it is not being inserted correctly.

► Fig.11: 1. Button 2. Red indicator 3. Battery cartridge

To remove the battery cartridge, slide it from the tool while sliding the button on the front of the cartridge.

To install the battery cartridge, align the tongue on the battery cartridge with the groove in the housing and slip it into place. Insert it all the way until it locks in place with a little click. If you can see the red indicator as shown in the figure, it is not locked completely.

Battery protection system

The tool is equipped with a battery protection system. This system automatically cuts off power to the motor to extend battery life.

The tool will automatically stop during operation if the tool and/or battery are placed under one of the following conditions:

Overloaded:

The tool is operated in a manner that causes it to draw an abnormally high current.

In this situation, turn the tool off and stop the application that caused the tool to become overloaded. Then turn the tool on to restart.

If the tool does not start, the battery is overheated. In this situation, let the battery cool before turning the tool on again.

Low battery voltage:

















The remaining battery capacity is too low and the tool will not operate. If you turn the tool on, the motor runs again but stops soon. In this situation, remove and recharge the battery.

Indicating the remaining battery capacity

Only for battery cartridges with the indicator

► Fig.12: 1. Indicator lamps 2. Check button

Press the check button on the battery cartridge to indicate the remaining battery capacity. The indicator lamps light up for a few seconds.

Indicator lamps			Remaining capacity
 Lighted	 Off	 Blinking	
			75% to 100%
			50% to 75%
			25% to 50%
			0% to 25%
			Charge the battery.
			The battery may have malfunctioned.
			

NOTE: Depending on the conditions of use and the ambient temperature, the indication may differ slightly from the actual capacity.

NOTE: The first (far left) indicator lamp will blink when the battery protection system works.

Switch action

⚠ WARNING: Before installing the battery cartridge into the tool, always check to see that the switch trigger actuates properly and returns to the "OFF" position when released.

⚠ WARNING: For your safety, this tool is equipped with the lock-off button which prevents the tool from unintended starting. Never use the tool if it starts when you pull the switch trigger without pressing the lock-off button. Ask your local Makita Service Center for repairs.

⚠ WARNING: Never disable the lock function or tape down the lock-off button.

NOTICE: Do not pull the switch trigger forcibly without pressing the lock-off button. The switch may break.

► Fig.13: 1. Lock-off button 2. Switch trigger

To prevent the switch trigger from being accidentally pulled, a lock-off button is provided.

To start the tool, press the lock-off button and pull the switch trigger. Release the switch trigger to stop. The lock-off button can be pressed from either the right or left side.

Indication lamp

► Fig.14: 1. Indication lamp

The indication lamp blinks or lights up when the battery becomes low or the tool is overloaded. Refer to the following table for the status and action to be taken.

Indication lamp	Status	Action to be taken
The lamp blinks in red.	The remaining battery is low.	Recharge the battery, or replace the battery with a charged one.
The lamp lights up in red.	The remaining battery is empty.	Recharge the battery, or replace the battery with a charged one.
	The tool has stopped due to overload.	Turn off the tool, and remove the cause of overload.

NOTE: The time at which the indication lamp blinks or lights up varies by the temperature around the work area and the battery cartridge conditions.

Nylon cutting head

NOTICE: Do not bump the tool to the concrete or asphalt surface. Bumping to this kind of objects may cause the tool damage.

NOTE: If the nylon cord does not feed out while bumping the head, rewind or replace the nylon cord by following the procedures in this manual.

NOTE: The bump and feed mechanism will not work properly if the nylon cutting head is not rotating.

► Fig.15: 1. Nylon cord cutter 2. Nylon cutting head

The nylon cutting head has a bump and feed mechanism. To feed the nylon cord, bump the cutting head against the ground while the tool is running. As the nylon cord is feeding out, it will automatically be cut to the proper length by the cutter.

Adjusting the cutting angle

CAUTION: Always be sure that the tool is switched off before adjusting the cutting angle.

The cutting angle can be adjusted in 5 steps. To change the cutting angle, change the angle of the motor housing while pressing the angle adjustment button.

► **Fig.16:** 1. Angle adjustment button 2. Motor housing

NOTE: Make sure that the motor housing is securely locked before operating the tool.

OPERATION

CAUTION: If the nylon cutting head accidentally impacts a rock or hard object during operation, stop the tool and inspect for any damage. If the nylon cutting head is damaged, replace it immediately. Use of a damaged cutting tool could result in serious personal injury.

Adjusting the handle position

CAUTION: Before adjusting the shaft length, be sure to switch off the tool and remove the battery cartridge from the tool. Failure to do so may cause a personal injury.

Adjust the length of the shaft and the cutting angle so that the nylon cutting head is flat to the ground when you hold the handle with your right hand.

► **Fig.17:** 1. Handle

To adjust the shaft length, open the lock lever, then adjust the length of the shaft, and then close the lock lever.

► **Fig.18:** 1. Lock lever 2. Shaft

Adjust the position of the loop handle so that you can hold the loop handle when lowering your left hand.

► **Fig.19:** 1. Loop handle

Cutting the grass

Hold the grass trimmer with both hands, and move the grass trimmer from right to left slowly. Cut the grass a few times from the top of the grass at the tip of the nylon cord.

NOTICE: Do not cut high grass at a time. Cutting the high grass at a time near the root may cause the nylon cutting head to be entangled by grass. This may cause the motor overload, resulting in damage to the grass trimmer.

NOTICE: Use the grass trimmer without getting the nylon cutting head into a contact with the ground surface. Using the nylon cutting head contacting the ground surface may cause the motor under overload resulting in damage to the grass trimmer.

► **Fig.20**

NOTICE: Do not force the trimmer in densely growing grass.

► **Fig.21**

NOTICE: Do not use the trimmer as if you dig out the ground.

► **Fig.22**

Cutting the grass near tree, block, brick, or stone

Hold and tilt the grass trimmer at a height where the nylon cutting head does not touch the ground. Cut the grass using the nylon cord tip like knocking the ground.

► **Fig.23**

NOTICE: When cutting the grass, move the grass trimmer around the tree or blocks so that the nylon cord does not touch the tree or blocks. It is recommended to keep the tool more than 5 cm away from the tree or block. If the nylon cord touch the tree or block, the nylon cord may be torn. If the nylon cord is torn in the nylon cutting head, set the nylon cord again referring to the replacement procedure in this manual.

Using the grass trimmer as an edger

Using the grass trimmer as an edger is suitable for cutting the grass growing along the bricks or blocks.

Open the lock lever, then extend the shaft to the maximum length, then rotate the motor housing 180°, and then close the lock lever.

► **Fig.24:** 1. Lock lever 2. Motor housing

NOTE: You can also rotate the motor housing 180° when you shorten the shaft to the minimum length.

Lift up the wire guard, and move the grass trimmer as shown in the figure to cut the grass. You can cut the grass efficiently by walking in parallel along the bricks or blocks.

► **Fig.25**

Detaching the shoulder harness

WARNING: Be extremely careful to maintain control of the machine when detaching the shoulder harness.

The shoulder harness features a means of quick release. Simply squeeze the sides of the buckle while holding the tool to release the tool from the shoulder harness.

► **Fig.26:** 1. Buckle

MAINTENANCE

⚠ WARNING: Always be sure that the tool is switched off and battery cartridge is removed before attempting to perform inspection or maintenance on the tool. Failure to switch off and remove the battery cartridge may result in serious personal injury from accidental start-up.

NOTICE: Never use gasoline, benzene, thinner, alcohol or the like. Discoloration, deformation or cracks may result.

To maintain product SAFETY and RELIABILITY, repairs, any other maintenance or adjustment should be performed by Makita Authorized or Factory Service Centers, always using Makita replacement parts.

Replacing the nylon cord

⚠ WARNING: Use nylon cord with diameter specified in “SPECIFICATIONS” only. Never use heavier line, metal wire, rope or the like. Use recommended nylon cord only, otherwise it may cause damage to the tool and result in serious personal injury.

⚠ WARNING: Make sure that the cover of the nylon cutting head is secured to the housing properly as described below. Failure to properly secure the cover may cause the nylon cutting head to fly apart resulting in serious personal injury.

⚠ CAUTION: When installing or removing the nylon cord, be careful not to contact the nylon cord cutter on the protector. Contact with the cutter may result in personal injury.

Replace the nylon cord if the cord is not feeding any more.

► **Fig.30:** (1) Up to 8 m (2) 70 - 80 mm

Cleaning the tool

Clean the tool by wiping off dust, dirt, or cut off grass with a dry cloth or one dipped in soapy water and wrung out. If the cut off grass is adhered to the motor housing, be sure to remove it.

► **Fig.27:** 1. Motor housing

Storage

When storing the tool, raise the wire guard, shorten the shaft, and then fold the loop handle.

► **Fig.28:** 1. Wire guard

► **Fig.29:** 1. Loop handle 2. Shaft

TROUBLESHOOTING

Before asking for repairs, conduct your own inspection first. If you find a problem that is not explained in the manual, do not attempt to dismantle the tool. Instead, ask Makita Authorized Service Centers, always using Makita replacement parts for repairs.

State of abnormality	Probable cause (malfunction)	Remedy
Motor does not run.	Battery cartridge is not installed.	Install the battery cartridge.
	Battery problem (under voltage)	Recharge the battery. If recharging is not effective, replace battery.
	The drive system does not work correctly.	Ask your local authorized service center for repair.
Motor stops running after a little use.	Battery's charge level is low.	Recharge the battery. If recharging is not effective, replace battery.
	Overheating.	Stop using of tool to allow it to cool down.
It does not reach maximum RPM.	Battery is installed improperly.	Install the battery cartridge as described in this manual.
	Battery power is dropping.	Recharge the battery. If recharging is not effective, replace battery.
	The drive system does not work correctly.	Ask your local authorized service center for repair.
Cutting tool does not rotate: ⇒ stop the machine immediately!	Foreign object such as a branch is jammed between the guard and the cutting tool.	Remove the foreign object.
	The drive system does not work correctly.	Ask your local authorized service center for repair.
Abnormal vibration: ⇒ stop the machine immediately!	One end of the nylon cord has been broken.	Tap the nylon cutting head against the ground while it is rotating to cause the cord to feed.
	The drive system does not work correctly.	Ask your local authorized service center for repair.
Cutting tool and motor cannot stop: ⇒ Remove the battery immediately!	Electric or electronic malfunction.	Remove the battery and ask your local authorized service center for repair.

OPTIONAL ACCESSORIES

⚠ CAUTION: These accessories or attachments are recommended for use with your Makita tool specified in this manual. The use of any other accessories or attachments might present a risk of injury to persons. Only use accessory or attachment for its stated purpose.

If you need any assistance for more details regarding these accessories, ask your local Makita Service Center.

- Nylon cutting head
- Nylon cord (cutting line)
- Makita genuine battery and charger

NOTE: Some items in the list may be included in the tool package as standard accessories. They may differ from country to country.

DANE TECHNICZNE

Model:		DUR193
Prędkość bez obciążenia (bez narzędzia tnącego)		7 800 min ⁻¹
Długość całkowita		1 228–1 436 mm
Średnica żyłki nylonowej		1,65 mm
Możliwe do zastosowania narzędzie tnące i średnica cięcia	Żyłkowa głowica tnąca (nr produktu: 191Y39-5)	
Napięcie znamionowe		Prąd stały 18 V
Ciężar netto		2,3–2,6 kg

- W związku ze stale prowadzonym przez naszą firmę programem badawczo-rozwojowym niniejsze dane mogą ulec zmianom bez wcześniejszego powiadomienia.
- W innych krajach urządzenie może mieć odmienne parametry techniczne i może być wyposażone w inny akumulator.
- Masa może być różna w zależności od osprzętu, w tym akumulatora. W tabeli przedstawiona jest najlżejsza i najcięższa konfiguracja, zgodnie z procedurą EPTA 01/2014.

Kompatybilne akumulatory i ładowarki

Akumulator	BL1815N / BL1820B / BL1830B / BL1840B / BL1850B / BL1860B
Ładowarka	DC18RC / DC18RD / DC18RE / DC18SD / DC18SE / DC18SF / DC18SH / DC18WC

- Pewne z wymienionych powyżej akumulatorów i ładowarek mogą być niedostępne w regionie zamieszkania użytkownika.

⚠ OSTRZEŻENIE: Należy używać wyłącznie akumulatorów i ładowarek wymienionych powyżej. Używanie innych akumulatorów i ładowarek może stwarzać ryzyko wystąpienia obrażeń ciała lub pożaru.

Zalecane źródło zasilania podłączane za pomocą przewodu

Przenośna jednostka zasilająca	PDC01
--------------------------------	-------

- Wymienione powyżej źródło zasilania podłączane za pomocą przewodu może być niedostępne w regionie zamieszkania użytkownika.
- Przed użyciem źródła zasilania podłączanego za pomocą przewodu należy zapoznać się z instrukcją i umieszczonymi na nim znakami ostrzegawczymi.

Hałas

Obowiązująca norma : EN50636-2-91

Narzędzie tnące	Poziom ciśnienia akustycznego (L _{pa}) dB(A)		Poziom mocy akustycznej (L _{wa}) dB(A)	
	(L _{pa}) dB(A)	Niepewność (K) dB(A)	(L _{wa}) dB(A)	Niepewność (K) dB(A)
Żyłkowa głowica tnąca	73,2	2,1	83,1	3,9

- Nawet jeśli podany powyżej poziom ciśnienia akustycznego wynosi 80 dB (A) lub mniej, poziom ten podczas pracy może przekroczyć 80 dB (A). Nosić ochronniki słuchu.

WSKAZÓWKA: Deklarowana wartość emisji hałasu została zmierzona zgodnie ze standardową metodą testową i można ją wykorzystać do porównywania narzędzi.

WSKAZÓWKA: Deklarowaną wartość emisji hałasu można także wykorzystać we wstępnej ocenie narażenia.

⚠ OSTRZEŻENIE: Nosić ochronniki słuchu.

⚠ OSTRZEŻENIE: Poziom hałas wytwarzanego podczas rzeczywistego użytkowania elektronarzędzia może się różnić od wartości deklarowanej w zależności od sposobu użytkowania narzędzia, a w szczególności od rodzaju obrabianego elementu.

⚠ OSTRZEŻENIE: W oparciu o szacowane narażenie w rzeczywistych warunkach użytkowania należy określić środki bezpieczeństwa w celu zapewnienia ochrony operatora (uwzględniając wszystkie elementy cyklu działania, tj. czas, kiedy narzędzie jest wyłączone i kiedy pracuje na biegu jałowym, a także czas, kiedy jest włączone).

Drgania

Obowiązująca norma : EN50636-2-91

Typ	Lewa ręka		Prawa ręka	
	$a_{h,w}$ (m/s^2)	Niepewność K (m/s^2)	$a_{h,w}$ (m/s^2)	Niepewność K (m/s^2)
Żyłkowa głowica tnąca	$\leq 2,5$	1,5	$\leq 2,5$	1,5

WSKAZÓWKA: Deklarowana wartość poziomu drgań została zmierzona zgodnie ze standardową metodą testową i można ją wykorzystać do porównywania narzędzi.

WSKAZÓWKA: Deklarowaną wartość poziomu drgań można także wykorzystać we wstępnej ocenie narażenia.

⚠️ OSTRZEŻENIE: Drgania wytwarzane podczas rzeczywistego użytkowania elektronarzędzia mogą się różnić od wartości deklarowanej w zależności od sposobu użytkowania narzędzia, a w szczególności od rodzaju obrabianego elementu.

⚠️ OSTRZEŻENIE: W oparciu o szacowane narażenie w rzeczywistych warunkach użytkowania należy określić środki bezpieczeństwa w celu zapewnienia ochrony operatora (uwzględniając wszystkie elementy cyklu działania, tj. czas, kiedy narzędzie jest wyłączone i kiedy pracuje na biegu jałowym, a także czas, kiedy jest włączone).

Symbole

Poniżej pokazano symbole, jakie mogą być zastosowane na urządzeniu. Przed rozpoczęciem użytkowania należy zapoznać się z ich znaczeniem.

	Zachować szczególną ostrożność.
	Przeczytać instrukcję obsługi.
	Niebezpieczeństwo; uważać na wyrzucane przedmioty.
	Minimalna odległość między narzędziem a osobami postronnymi musi wynosić co najmniej 15 m.
	Ostrzeżenie: Przed rozpoczęciem konserwacji należy odłączyć akumulator.
	Nosić okulary ochronne.
	Nosić ochronniki słuchu.
	Nosić okulary ochronne i ochronniki słuchu.
	Chronić przed wilgocią.



Ni-MH
Li-ion

Dotyczy tylko państw UE

Z uwagi na obecność w sprzęcie niebezpiecznych składników, zużyty sprzęt elektryczny, elektroniczny, akumulatory oraz baterie mogą powodować negatywny wpływ na środowisko i zdrowie ludzi.

Nie wyrzucaj urządzeń elektrycznych, elektronicznych lub akumulatorów wraz z odpadami z gospodarstwa domowego! Zgodnie z Europejską Dyrektywą w sprawie zużytego sprzętu elektrycznego i elektronicznego oraz dotyczącą akumulatorów i baterii oraz zużytych akumulatorów i baterii, a także dostosowaniem ich do prawa krajowego, zużyte urządzenia elektryczne, elektroniczne, baterie i akumulatory, należy składować osobno i przekazywać do punktu selektywnej zbiórki odpadów komunalnych, działającego zgodnie z przepisami dotyczącymi ochrony środowiska.

Informuje o tym symbol przekreślonego kołowego kontenera na odpady umieszczonego na sprzęcie.



Gwarantowany poziom mocy akustycznej zgodnie z dyrektywą UE w sprawie hałasu na zewnątrz.



Poziom mocy akustycznej zgodnie z australijskimi przepisami dot. redukcji hałasu dla Nowej Południowej Walii

Deklaracja zgodności WE

Dotyczy tylko krajów europejskich

Deklaracja zgodności WE jest dołączona jako załącznik A do niniejszej instrukcji obsługi.

OSTRZEŻENIA DOTYCZĄCE BEZPIECZEŃSTWA

Ogólne zasady bezpiecznej eksploatacji elektronarzędzi

⚠️ OSTRZEŻENIE: Należy zapoznać się z ostrzeżeniami dotyczącymi bezpieczeństwa, instrukcjami, ilustracjami i danymi technicznymi dołączonymi do tego elektronarzędzia. Niezastosowanie się do podanych poniżej instrukcji może prowadzić do porażenia prądem, pożaru i/lub poważnych obrażeń ciała.

Wszystkie ostrzeżenia i instrukcje należy zachować do wykorzystania w przyszłości.

Pojęcie „elektonarzędzie”, występujące w wymienionych tu ostrzeżeniach, odnosi się do elektronarzędzia zasilanego z sieci elektrycznej (z przewodem zasilającym) lub do elektronarzędzia akumulatorowego (bez przewodu zasilającego).

WAŻNE ZASADY BEZPIECZEŃSTWA

⚠️ OSTRZEŻENIE: Przeczytać wszystkie ostrzeżenia bezpieczeństwa i wszystkie instrukcje. Niezastosowanie się do wspomnianych ostrzeżeń i instrukcji może doprowadzić do porażenia prądem elektrycznym, pożaru i/lub poważnych obrażeń ciała.

Wszystkie ostrzeżenia i instrukcje należy zachować do wykorzystania w przyszłości.

1. Należy poznać elementy sterujące i zasady właściwego użytkowania urządzenia.
2. Elementy tnące obracają się nawet po wyłączeniu silnika.
3. Nie dopuszczać, aby urządzenie było używane przez dzieci lub osoby, które nie zapoznały się z niniejszą instrukcją. Lokalne przepisy mogą ograniczać wiek operatora.
4. Wyłączyć urządzenie, gdy w pobliżu znajdują się inne osoby (zwłaszcza dzieci) lub zwierzęta.
5. Urządzenia można używać tylko przy świetle dziennym lub dobrym sztucznym oświetleniu. Unikać korzystania z urządzenia przy złej pogodzie, w szczególności podczas burzy.
6. Przed użyciem i po każdym uderzeniu urządzenie należy sprawdzić, czy nie występują ślady uszkodzenia lub zużycia, oraz wykonać ewentualne naprawy.
7. Zachować ostrożność, aby uniknąć obrażeń, jakie może spowodować urządzenie do przycinania żyłki tnącej. Po wyciągnięciu nowej żyłki tnącej, a przed włączeniem urządzenia, należy je ustawić w normalnym położeniu roboczym.

8. Nie wolno zakładać metalowych elementów tnących.
9. Opisywane urządzenie nie jest przeznaczone do użycia przez osoby (w tym dzieci) niebędące w pełni władz fizycznych, poznawczych lub umysłowych, bądź nieposiadające odpowiedniej wiedzy i doświadczenia, o ile osoba odpowiedzialna za ich bezpieczeństwo nie zapewni odpowiedniego nadzoru i nie przekaże wskazówek dotyczących użytkowania urządzenia. Należy pilnować, aby dzieci nie bawiły się urządzeniem.
10. Podczas użytkowania narzędzia należy zachować maksymalną ostrożność i uwagę.
11. Narzędzie powinno być używane tylko wtedy, gdy osoba je obsługująca jest w odpowiedniej formie fizycznej. Wszelkie czynności powinny być wykonywane spokojnie i ostrożnie. Należy kierować się zdrowym rozsądkiem i pamiętać, że operator lub użytkownik odpowiada za wypadki oraz niebezpieczeństwa zagrażające innym osobom lub ich mieniu.
12. Narzędzia nie może użytkować osoba zmęczona, mające złe samopoczucie lub pod wpływem alkoholu bądź środków farmakologicznych.
13. Jeśli narzędzie wykazuje oznaki nieprawidłowej pracy, należy je natychmiast wyłączyć.
14. Trzymać palce z dala od spustu przełącznika, gdy narzędzie nie jest używane lub jest przenoszone.

Przeznaczenie narzędzia

1. Należy używać odpowiedniego narzędzia do danej pracy. Akumulatorowa wykaszarka do trawy jest przeznaczona wyłącznie do koszenia trawy i małych chwastów. Nie należy używać jej do żadnych innych celów, takich jak przycinanie żywopłotu, ponieważ grozi to obrażeniami.

Środki ochrony osobistej

► Rys.1

► Rys.2

1. Należy się właściwie ubrać. Odzież noszona podczas pracy powinna być funkcjonalna i odpowiednia, tzn. powinna przylegać do ciała, ale nie może krępować ruchów. Nie nosić biżuterii ani odzieży, która mogłaby się zaplątać w wysokiej trawie. Zaleca się noszenie nakrycia głowy przytrzymującego długie włosy.
2. Podczas eksploatacji narzędzia zawsze należy nosić mocne buty na podszewie antypoślizgowej. Takie obuwie chroni przed obrażeniami i zapewnia stabilne oparcie.
3. Należy zawsze nosić okulary ochronne, aby zabezpieczyć oczy przed urazami podczas użytkowania elektronarzędzi. Okulary ochronne muszą spełniać wymagania normy ANSI Z87.1 w USA, EN 166 w Europie oraz AS/NZS 1336 w Australii/Nowej Zelandii. Przepisy prawne obowiązujące w Australii/Nowej Zelandii wymagają również obowiązkowego stosowania osłony twarzy.

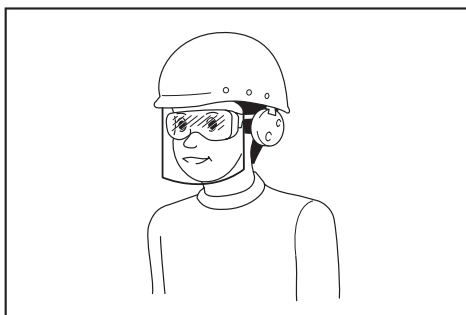

Odpowiedzialność za egzekwowanie używania odpowiednich środków ochrony osobistej przez operatorów narzędzi oraz inne osoby przebywające w bezpośrednim sąsiedztwie obszaru roboczego ponosi pracodawca.

Zasady bezpieczeństwa dotyczące urządzeń elektrycznych i akumulatora

1. Unikać niebezpiecznych warunków pracy. Nie wolno używać narzędzia w otoczeniu wilgotnym, mokrym ani narażać go na działanie deszczu. Woda, która dostanie się do wnętrza narzędzia, zwiększa ryzyko porażenia prądem elektrycznym.
2. Akumulator należy wyłączać przy użyciu określonej przez producenta ładowarki. Ładowarka przeznaczona do jednego typu akumulatora może stwarzać zagrożenie pożarem, gdy będzie używana do ładowania innego akumulatora.
3. Do zasilania elektronarzędzi używać tylko specjalnie do tego celu przeznaczonych akumulatorów. Używanie innych akumulatorów może stwarzać ryzyko wystąpienia obrażeń ciała lub pożaru.
4. Gdy akumulator nie jest używany, należy zabezpieczyć go przed kontaktem z metalowymi przedmiotami, typu spinacze, monety, klucze, gwoździe, wkręty lub innymi metalowymi drobiazgami, które mogą powodować zwarcie styków akumulatora. Zwarcie styków akumulatora grozi poparzeniami lub pożarem.
5. W niewłaściwych warunkach eksploatacji może dojść do wycieku elektrolitu z akumulatora. Nie należy go dotykać. W razie przypadkowego kontaktu należy przemyć skórę wodą. W razie dostania się elektrolitu do oczu należy zwrócić się o pomoc lekarską. Elektrolit z akumulatora może powodować podrażnienia lub poparzenia.
6. Nie wolno wyrzucać akumulatorów do ognia. Ogniwo może eksplodować. Należy zapoznać się z obowiązującymi lokalnie przepisami, które określają specjalne wytyczne dotyczące pozbywania się odpadów.
7. Nie wolno otwierać ani niszczyć akumulatorów. Uwolniony elektrolit jest substancją żrącą, która może spowodować uszkodzenie oczu lub skóry. Może być on trujący w razie połknięcia.
8. Akumulatora nie należy ładować w deszczu ani w wilgotnym otoczeniu.

Uruchamianie narzędzia

► Rys.3

1. Upewnić się, że w promieniu 15 m (50 stóp) nie przebywają żadne dzieci ani inne osoby, jak również zwracać uwagę, czy w pobliżu miejsca pracy nie ma żadnych zwierząt. W przeciwnym razie należy wyłączyć narzędzie.
2. Przed użyciem zawsze należy sprawdzić, czy uruchomienie narzędzia jest bezpieczne. Sprawdzić bezpieczeństwo elementu tnącego i osłony oraz łatwy dostęp i prawidłowe działanie spustu/dźwigni przełącznika. Sprawdzić, czy uchwyty są czyste i suche oraz przetestować działanie funkcji włączania i wyłączania.
3. Przed dalszym użytkowaniem narzędzia należy sprawdzić, czy żadna część nie jest uszkodzona. Uszkodzoną osłonę lub inną część należy dokładnie sprawdzić, aby mieć pewność, że będzie ona poprawnie działać i spełniać swoją funkcję. Należy sprawdzić narzędzie pod kątem nieprawidłowego ustawienia lub zablokowania elementów ruchomych, pęknięć części, zamocowania oraz innych usterek, które mogą mieć wpływ na jego działanie. Osłona lub inne uszkodzone części powinny zostać naprawione lub wymienione przez autoryzowany punkt serwisowy, o ile w instrukcji nie podano inaczej.
4. Silnik należy uruchamiać tylko wtedy, gdy dłonie i stopy znajdują się z dala od elementu tnącego.
5. Przed uruchomieniem upewnić się, że narzędzie tnące nie dotyka twardych przedmiotów, takich jak gałęzie, kamienie itp., gdyż przy rozruchu narzędzie tnące zaczyna się obracać.
6. Należy się upewnić, że w obszarze pracy nie ma żadnych przewodów elektrycznych, rur instalacji wodnej, rur z gazem itp., które mogłyby stanowić zagrożenie po uszkodzeniu przez narzędzie.

Metoda pracy

1. Nie wolno uruchamiać urządzenia z uszkodzonymi lub zdjętymi osłonami.
2. Narzędzia należy używać tylko przy dobrym oświetleniu i widoczności. Zimą należy uważać na śliskim lub mokrym terenie, jak również na lodzie i śniegu (ryzyko poślizgnięcia). Zawsze należy pamiętać o zachowaniu prawidłowej postawy i równowagi.
3. Należy chronić stopy i dłonie przed obrażeniami ze strony elementu tnącego.
4. Dłonie i stopy należy cały czas trzymać z dala od elementu tnącego, szczególnie podczas włączania silnika.
5. Nie wolno kosić powyżej pasa.
6. Nie wolno używać narzędzia, stojąc na drabinie.
7. Nigdy nie pracować na niestabilnych powierzchniach.
8. Nie należy sięgać narzędziem zbyt daleko. Zawsze stać na pewnym podłożu i trzymać równowagę.
9. Usunąć z obszaru pracy piasek, kamienie, gwoździe itp. Obce przedmioty mogą uszkodzić narzędzie tnące i zostać wyrzucone na zewnątrz, powodując poważne obrażenia ciała.

10. Jeśli narzędzie tnące uderzy o kamień lub inny twardy przedmiot, należy natychmiast wyłączyć silnik i sprawdzić narzędzie tnące.
11. Przed przystąpieniem do pracy narzędzie tnące musi osiągnąć pełną prędkość roboczą.
12. Podczas pracy zawsze należy trzymać narzędzie oburącz. Nie wolno trzymać włączanego narzędzia jedną ręką. Zawsze należy pamiętać o zachowaniu prawidłowej postawy i równowagi.
13. Wszystkie zabezpieczenia, takie jak osłony dostarczone z narzędziem, muszą być używane podczas pracy.
14. Poza sytuacjami zagrożenia nie wolno upuszczać ani rzucać narzędzia na podłoże, ponieważ grozi to jego poważnym uszkodzeniem.
15. Nie wolno ciągnąć narzędzia po podłożu; przenoszenie narzędzia w taki sposób może to spowodować jego uszkodzenie.
16. Zawsze wyjmować akumulator z narzędzia:
 - gdy narzędzie pozostaje bez nadzoru;
 - przed usunięciem blokady;
 - przed sprawdzeniem, czyszczeniem lub konserwacją narzędzia;
 - przed przystąpieniem do przeprowadzenia regulacji, wymianą akcesoriów lub przed odłożeniem urządzenia;
 - gdy urządzenie zaczyna drgać w nietypowy sposób;
 - podczas transportowania narzędzia.
17. Nie przeciążać narzędzia. Będzie ono pracowało lepiej, a ryzyko spowodowania obrażeń będzie mniejsze podczas pracy z prędkością, dla której zostało zaprojektowane.
18. Nie wolno użytkować elektronarzędzi w atmosferach wybuchowych, na przykład w obecności łatwopalnych cieczy, gazów lub pyłów. Elektronarzędzia wytwarzają iskry, które mogą spowodować zapłon pyłów lub oparów.
19. Stosować przerwy podczas pracy, aby zapobiec utracie kontroli w wyniku zmęczenia. Zaleca się 10–20 minutową przerwę po każdej przepracowanej godzinie.
20. Nie używać narzędzia na stromych zboczach.
21. Podczas pracy należy używać szelek nośnych, o ile zostały dostarczone z narzędziem.

Instrukcja konserwacji

1. Przed rozpoczęciem pracy należy sprawdzić stan narzędzia tnącego, urządzeń zabezpieczających, a także szelek nośnych.
2. Przed przystąpieniem do konserwacji, wymiany narzędzia tnącego lub czyszczenia narzędzia należy wyłączyć silnik i wyjąć akumulator.
3. Po zakończeniu pracy z narzędziem należy wyjąć akumulator i sprawdzić, czy nie ma śladów uszkodzenia.
4. Sprawdzić, czy nie ma luźnych elementów mocujących ani uszkodzonych, np. prawie przeciętych, części w narzędziu tnącym.
5. Gdy narzędzie nie jest użytkowane, należy je przechowywać w suchym oraz zamkniętym lub niedostępnym dla dzieci miejscu.

6. Stosować tylko części zamienne i akcesoria zalecane przez producenta.
7. Zawsze należy dbać, aby otwory wentylacyjne nie były zatkane przez zanieczyszczenia.
8. Narzędzie należy regularnie sprawdzać i konserwować, zwłaszcza przed/po użyciu. Naprawy narzędzia należy zlecać tylko autoryzowanym punktom serwisowym.
9. Utrzymywać rękojeści suche, czyste i niezabrudzone olejem ani smarem.

ZACHOWAĆ NINIEJSZĄ INSTRUKCJĘ.

⚠️ OSTRZEŻENIE: NIE WOLNO pozwolić, aby wygoda lub rutyna (nabyta w wyniku wielokrotnego używania urządzenia) zastąpiły ściśle przestrzeganie zasad bezpieczeństwa obsługi. **NIEWŁAŚCIWE UŻYTKOWANIE** narzędzia lub niestosowanie się do zasad bezpieczeństwa podanych w niniejszej instrukcji obsługi może prowadzić do poważnych obrażeń ciała.

Ważne zasady bezpieczeństwa dotyczące akumulatora

1. Przed użyciem akumulatora zapoznać się ze wszystkimi instrukcjami i znakami ostrzegawczymi na (1) ładowarce, (2) akumulatorze i (3) produkcie, w którym będzie używany akumulator.
2. Nie rozmontowywać ani modyfikować akumulatora. Może to spowodować pożar, przegrzanie lub wybuch.
3. Jeśli czas działania uległ znacznemu skróceniu, należy natychmiast przerwać pracę. Może bowiem dojść do przegrzania, ewentualnych poparzeń, a nawet eksplozji.
4. W przypadku przedostania się elektrolitu do oczu, przemyć je czystą wodą i niezwłocznie uzyskać pomoc lekarską. Może on bowiem spowodować utratę wzroku.
5. Nie doprowadzać do zwarcia akumulatora:
 - (1) Nie dotykać styków materiałami przewodzącymi prąd.
 - (2) Unikać przechowywania akumulatora w pojemniku z metalowymi przedmiotami, takimi jak gwoździe, monety itp.
 - (3) Chronić akumulator przed deszczem lub wodą.
 Zwarcie prowadzi do przepływu prądu elektrycznego o dużym natężeniu i przegrzania akumulatora, co w konsekwencji może grozić poparzeniami a nawet awarią urządzenia.
6. Narzędzia i akumulatora nie wolno przechowywać ani używać w miejscach, w których temperatura osiąga bądź przekracza 50°C (122°F).
7. Akumulatorów nie wolno spalać, również tych poważnie uszkodzonych lub całkowicie zużytych. Akumulator może eksplodować w ogniu.
8. Nie należy przecinać ani zgniatać akumulatora, wbiwać w niego gwoździ, rzucać nim, upuszczać, ani uderzać akumulatorem o twarde obiekty. Takie działanie może spowodować pożar, przegrzanie lub wybuch.

9. Nie wolno używać uszkodzonego akumulatora.

10. Stanowiące wyposażenie akumulatory litowo-jonowe podlegają przepisom dotyczącym produktów niebezpiecznych.

Na potrzeby transportu komercyjnego, np. świadczonych przez firmy trzecie czy spedycyjne, należy przestrzegać specjalnych wymagań w zakresie pakowania i oznaczania etykietami. Przygotowanie produktu do wysyłki wymaga skonsultowania się ze specjalistą ds. materiałów niebezpiecznych. Należy także przestrzegać przepisów krajowych, które mogą być bardziej szczegółowe.

Zakleić taśmą lub zaślepić otwarte styki akumulatora oraz zabezpieczyć go, aby nie mógł się przesuwać w opakowaniu.

11. Jeśli zajdzie konieczność utylizacji akumulatora, należy wyjąć go z narzędzia i przekazać w bezpieczne miejsce. Postępować zgodnie z przepisami lokalnymi dotyczącymi utylizacji akumulatorów.

12. Używać akumulatorów tylko z produktami określonymi przez firmę Makita. Zastosowanie akumulatorów w niezgodnych produktach może spowodować pożar, przegrzanie, wybuch lub wyciek elektrolitu.

13. Jeśli narzędzie nie będzie używane przez dłuższy czas, należy wyjąć z niego akumulator.

14. Przed użyciem akumulatora i po jego użyciu akumulator może pozostawać nagrzany, co może spowodować poparzenia lub poparzenia w niskiej temperaturze. Z gorącym akumulatorem należy obchodzić się ostrożnie.

15. Nie należy dotykać styku narzędzia bezpośrednio po jego użyciu, ponieważ może on być na tyle gorący, że spowoduje oparzenia.

16. Nie należy dopuszczać, aby wióry, kurz lub brud gromadziły się na stykach, w otworach i rowkach akumulatora. Może to doprowadzić do przegrzania, pożaru, wybuchu lub uszkodzenia narzędzia lub akumulatora, co może spowodować oparzenia lub obrażenia ciała.

17. Jeśli narzędzie nie jest przeznaczone do użytku w pobliżu linii wysokiego napięcia, nie należy korzystać z akumulatora w ich sąsiedztwie. Może to spowodować nieprawidłowości w działaniu lub uszkodzenie narzędzia lub akumulatora.

18. Przechowywać akumulator w miejscu niedostępnym dla dzieci.

ZACHOWAĆ NINIEJSZE INSTRUKCJE.

⚠ PRZESTROGA: Używać wyłącznie oryginalnych akumulatorów firmy Makita. Używanie nieoryginalnych akumulatorów firm innych niż Makita lub akumulatorów, które zostały zmodyfikowane, może spowodować wybuch akumulatora i pożar, obrażenia ciała oraz zniszczenie mienia. Stanowi to również naruszenie warunków gwarancji firmy Makita dotyczących narzędzia i ładowarki.

Wskazówki dotyczące zachowania maksymalnej trwałości akumulatora

1. Akumulator należy naładować zanim zostanie do końca rozładowany. Po zauważeniu spadku mocy narzędzia należy przerwać pracę i naładować akumulator.
2. Nie wolno ładować powtórnie w pełni naładowanego akumulatora. Przeladowanie akumulatora skraca jego trwałość.
3. Akumulator należy ładować w temperaturze pokojowej w przedziale 10–40°C (50–104°F). W przypadku gorącego akumulatora przed przystąpieniem do ładowania należy poczekać, aż ostygnie.
4. Jeśli akumulator nie jest używany, należy go wyjąć z narzędzia lub ładowarki.
5. Akumulatory niklowo-wodorkowe należy naładować po okresie długiego nieużytkowania (dłuższego niż sześć miesięcy).

OPIS CZĘŚCI

Opis części

► Rys.4

1	Spust przełącznika	2	Przycisk blokady włączenia
3	Kontrolka	4	Uchwyt pałkowy
5	Pałak zabezpieczający	6	Żyłkowa głowica tnąca
7	Żyłka nylonowa	8	Oslona
9	Przycisk regulacji kąta	10	Dźwignia blokady
11	Nakrętka motylkowa	12	Zaczep szelek nośnych
13	Akumulator	-	-

MONTAŻ

⚠ PRZESTROGA: Przed przystąpieniem do prac konserwacyjnych przy narzędziu upewnić się, że jest ono wyłączone, a akumulator został wyjęty.

⚠ PRZESTROGA: Nigdy nie włączać narzędzia, jeśli nie jest ono całkowicie zmontowane. Obsługa częściowo zmontowanego narzędzia może prowadzić do poważnych obrażeń ciała w wyniku nieoczekiwanego uruchomienia.

Zakładanie uchwytu pałkowego

Przymocować uchwyt pałkowy do narzędzia poprzez przykręcenie go za pomocą śruby imbusowej i nakrętki motylkowej w sposób pokazany na rysunku.

► Rys.5: 1. Uchwyt pałkowy 2. Nakrętka motylkowa 3. Śruba imbusowa

Możliwa jest regulacja kąta pochylecia uchwytu pałkowego. Aby wyregulować kąt pochylecia uchwytu pałkowego, należy poluzować nakrętkę motylkową, ustawić uchwyt pałkowy pod właściwym kątem (odpowiednio do wykonywanego zadania) i mocno dokręcić nakrętkę motylkową.

Montaż osłony

⚠ PRZESTROGA: Podczas montażu osłony należy zachować ostrożność, aby nie doszło do kontaktu z przecinarką żyłki nylonowej w osłonie. Kontakt z przecinarką może doprowadzić do obrażeń ciała.

- **Rys.6:** 1. Osłona 2. Przecinarka żyłki nylonowej 3. Śruba

Osłonę należy zamontować, umieszczając ją na obudowie silnika, a następnie zamocować za pomocą śruby.

Zakładanie pałąka zabezpieczającego

UWAGA: Uważać, aby nie wysunąć pałąka zabezpieczającego zbyt mocno. Może to doprowadzić do jego złamania.

- **Rys.7**

W celu zmniejszenia ryzyka uszkodzenia obiektów znajdujących się przed głowicą tnącą należy przymocować pałąk zabezpieczający do obudowy silnika — pozwala to kontrolować zasięg koszenia.

Lekko wysunąć pałąk zabezpieczający na zewnątrz, a następnie wsunąć go w otwory obudowy silnika.

- **Rys.8:** 1. Pałąk zabezpieczający 2. Otwór

W przypadku nieużywania pałąka zabezpieczającego należy go podnieść do położenia spoczynkowego.

- **Rys.9:** 1. Pałąk zabezpieczający

Zakładanie szelek nośnych

⚠ PRZESTROGA: Zaczep szelek nośnych powinien być prawidłowo zamocowany do narzędzia. Nieprawidłowo przymocowany zaczep może się odpiąć i spowodować obrażenia ciała.

⚠ PRZESTROGA: W przypadku eksploatacji narzędzia wraz z plecakowym źródłem zasilania, takim jak przenośna jednostka zasilająca, nie należy używać szelek nośnych dołączonych do narzędzia; należy użyć opaski do wieszania zalecanej przez firmę Makita.

Jeśli założone zostaną szelki nośne dołączone do narzędzia i jednocześnie szelki nośne plecakowego źródła zasilania, zdjęcie narzędzia lub plecakowego źródła zasilania będzie utrudnione w sytuacji awaryjnej i może doprowadzić do wypadku lub obrażeń. Informacje na temat zalecanych opasek do wieszania można uzyskać w autoryzowanym centrum serwisowym firmy Makita.

UWAGA: Przed rozpoczęciem pracy wyregulować szelki nośne na odpowiednią długość, aby uniknąć zmęczenia.

- **Rys.10:** 1. Zaczep 2. Wieszak

Zaczep szelek nośnych należy zamocować do narzędzia w sposób przedstawiony na rysunku.

OPIS DZIAŁANIA

⚠ OSTRZEŻENIE: Przed przystąpieniem do regulacji lub przeglądu narzędzia upewnić się, że jest ono wyłączone, a akumulator został wyjęty. Jeśli narzędzie nie zostanie wyłączone oraz nie zostanie wyjęty akumulator, może to spowodować poważne obrażenia ciała w wyniku przypadkowego uruchomienia.

Wkładanie i wyjmowanie akumulatora

⚠ PRZESTROGA: Przed włożeniem lub wyjęciem akumulatora należy zawsze wyłączyć narzędzie.

⚠ PRZESTROGA: Podczas wkładania lub wyjmowania akumulatora należy mocno trzymać narzędzie i akumulator. W przeciwnym razie mogą się one wyslizgnąć z rąk, powodując uszkodzenie narzędzia lub akumulatora i obrażenia ciała.

⚠ PRZESTROGA: Akumulator należy włożyć do końca, tak aby czerwony wskaźnik nie był widoczny. W przeciwnym razie może przypadkowo wypaść z narzędzia, powodując obrażenia operatora lub osób postronnych.

⚠ PRZESTROGA: Nie wkładać akumulatora na siłę. Jeśli akumulator nie daje się swobodnie wsunąć, oznacza to, że został włożony nieprawidłowo.

- **Rys.11:** 1. Przycisk 2. Czerwony wskaźnik 3. Akumulator

Aby wyjąć akumulator, przesunąć przycisk znajdujący się w przedniej jego części i wysunąć akumulator.

Aby włożyć akumulator, wyrównać występ na akumulatorze z rowkiem w obudowie i wsunąć go na swoje miejsce. Akumulator należy wsunąć do oporu, aż się zatrzaśnie na miejscu, co jest sygnalizowane delikatnym kliknięciem. Jeśli jest widoczny czerwony wskaźnik pokazany na rysunku, akumulator nie został całkowicie zablokowany.

Układ zabezpieczenia akumulatora

Narzędzie jest wyposażone w układ zabezpieczenia akumulatora. Układ automatycznie odcina zasilanie silnika w celu wydłużenia trwałości akumulatora. Narzędzie zostanie automatycznie zatrzymane podczas pracy w następujących sytuacjach związanych z narzędziem/akumulatorem:

Przeciążenie:

Narzędzie pracuje w sposób, który powoduje pobór nadmiernie wysokiego prądu.

W takiej sytuacji należy wyłączyć narzędzie i zaprzestać wykonywania czynności powodującej przeciążenie narzędzia. Następnie należy wyłączyć narzędzie w celu jego ponownego uruchomienia.

Jeśli narzędzie nie uruchomi się, oznacza to, że akumulator jest przegrzany. W takiej sytuacji, przed ponownym uruchomieniem narzędzia należy odczekać, aż akumulator ostygnie.

Niskie napięcie akumulatora:

Stan naładowania akumulatora jest zbyt niski, aby narzędzie mogło pracować. W przypadku włączenia narzędzia silnik uruchomi się ponownie i po chwili się zatrzyma. W takiej sytuacji należy wyjąć akumulator i go naładować.

Wskazanie stanu naładowania akumulatora

Tylko w przypadku akumulatorów ze wskaźnikiem

► **Rys.12:** 1. Lampki wskaźnika 2. Przycisk kontrolny

Nacisnąć przycisk kontrolny na akumulatorze w celu wyświetlenia stanu naładowania akumulatora. Lampki wskaźnika zaświecą się przez kilka sekund.

Lampki wskaźnika			Pozostała energia akumulatora
Świeci się	Wyłączony	Miga	
■	□	▣	75–100%
■ ■ ■ ■			
■ ■ ■ □			
■ ■ □ □			50–75%
■ ■ □ □			25–50%
■ □ □ □			0–25%
▣ □ □ □			Naładować akumulator.
■ ■ □ □			Akumulator może nie działać poprawnie.
□ □ ■ ■			

WSKAZÓWKA: Zależnie od warunków użytkowania i temperatury otoczenia, wskaźwany poziom może nieznacznie się różnić od rzeczywistego stanu naładowania akumulatora.

WSKAZÓWKA: Pierwsza (skrajnie po lewej stronie) lampka wskaźnika miga, gdy układ zabezpieczenia akumulatora jest aktywny.

Działanie przełącznika

⚠ OSTRZEŻENIE: Przed włożeniem akumulatora do narzędzia należy zawsze sprawdzić, czy spust przełącznika działa prawidłowo i czy powraca do położenia wyłączenia po jego zwolnieniu.

⚠ OSTRZEŻENIE: Ze względów bezpieczeństwa narzędzie jest wyposażone w przycisk blokady włączenia, który zapobiega przypadkowemu uruchomieniu narzędzia. Nie wolno używać narzędzia, jeśli można je uruchomić tylko za pomocą spustu przełącznika bez uprzedniego wciśnięcia przycisku blokady włączenia. Zlecić naprawę w lokalnym autoryzowanym punkcie serwisowym Makita.

⚠ OSTRZEŻENIE: Nigdy nie wolno wyłączać funkcji blokady ani zaklejać taśmą przycisku blokady włączenia.

UWAGA: Nie ciągnąć na siłę spustu przełącznika bez wcześniejszego wciśnięcia przycisku blokady włączenia. Przełącznik może ulec uszkodzeniu.

► **Rys.13:** 1. Przycisk blokady włączenia 2. Spust przełącznika

Aby zapobiec przypadkowemu pociągnięciu spustu przełącznika, narzędzie wyposażono w przycisk blokady.

Aby uruchomić narzędzie, należy nacisnąć przycisk blokady włączenia i pociągnąć spust przełącznika. W celu wyłączenia wystarczy zwolnić spust przełącznika. Przycisk blokady włączenia można nacisnąć z prawej lub z lewej strony.

Kontrolka

► **Rys.14:** 1. Kontrolka

Kontrolka zaczyna migać lub świecić, gdy stan naładowania akumulatora jest niski lub narzędzie jest przeciążone. W poniższej tabeli przedstawiono stany i działania, które należy podjąć.

Kontrolka	Stan	Wymagane działanie
Kontrolka miga na czerwono.	Stan naładowania akumulatora jest niski.	Należy naładować akumulator lub wymienić akumulator na naładowany.
Kontrolka świeci ciągle na czerwono.	Akumulator jest rozładowany.	Należy naładować akumulator lub wymienić akumulator na naładowany.
	Narzędzie zatrzymało się z powodu przeciążenia.	Należy wyłączyć narzędzie i usunąć przyczynę przeciążenia.

WSKAZÓWKA: Czas, po którym kontrolka zacznie migać lub zaświeci się, zależy od temperatury otoczenia oraz stanu akumulatora.

Żyłkowa głowica tnąca

UWAGA: Nie uderzać narzędziem o betonowe lub asfaltowe podłoże. Uderzanie o tego typu powierzchnię może spowodować uszkodzenie narzędzia.

WSKAZÓWKA: Jeśli żyłka nylonowa nie wysuwa się po uderzeniu głowicą, należy nawinąć lub założyć nową żyłkę nylonową, postępując według procedur opisanych w tym podręczniku.

WSKAZÓWKA: Mechanizm wysuwania żyłki po uderzeniu nie będzie działał prawidłowo, jeśli żyłkowa głowica tnąca nie obraca się.

► **Rys.15:** 1. Przecinarka żyłki nylonowej 2. Żyłkowa głowica tnąca

Żyłkowa głowica tnąca jest wyposażona w mechanizm wysuwania żyłki po uderzeniu. Aby wysunąć żyłkę nylonową, należy uderzyć głowicą tnącą o podłoże w czasie pracy narzędzia. Po wysunięciu żyłki nylonowej zostanie ona automatycznie obciążona przez przecinarkę na właściwą długość.

Regulacja kąta cięcia

⚠ PRZESTROGA: Przed złożeniem lub rozłożeniem głowicy należy upewnić się, że narzędzie jest wyłączone.

Dostępnych jest 5 różnych ustawień kąta cięcia. Aby zmienić kąt cięcia, należy zmienić kąt nachylenia obudowy silnika, naciskając jednocześnie przycisk regulacji kąta.

► **Rys.16:** 1. Przycisk regulacji kąta 2. Obudowa silnika

WSKAZÓWKA: Przed rozpoczęciem eksploatacji narzędzia należy upewnić się, że obudowa silnika jest dokładnie zamocowana.

OBSŁUGA

⚠ PRZESTROGA: Jeśli podczas pracy żyłkowa głowica tnąca przypadkowo uderzy o kamień lub twardy przedmiot, należy zatrzymać narzędzie i sprawdzić je pod kątem uszkodzeń. W przypadku uszkodzenia żyłkowej głowicy tnącej należy ją niezwłocznie wymienić. Używanie uszkodzonego narzędzia tnącego może przyczynić się do poważnych obrażeń ciała.

Regulacja położenia uchwytu

⚠ PRZESTROGA: Przed przystąpieniem do regulacji długości drążka należy wyłączyć narzędzie i wyjąć z niego akumulator. Niezastosowanie się do powyższych zaleceń może prowadzić do obrażeń ciała.

Dostosować długość drążka i kąt cięcia tak, aby trzymając uchwyt prawą ręką, utrzymywać żyłkową głowicę tnącą płasko nad powierzchnią gruntu.

► **Rys.17:** 1. Uchwyt

Aby wyregulować długość drążka, należy zwolnić dźwignię blokady, a następnie ustawić długość drążka i zablokować dźwignię.

► **Rys.18:** 1. Dźwignia blokady 2. Drążek

Położenie uchwytu pałkowego należy wyregulować tak, aby możliwe było trzymanie za ten uchwyt podczas opuszczania lewej ręki.

► **Rys.19:** 1. Uchwyt pałkowy

Koszenie trawy

Trzymając wykaszarkę do trawy obiema rękami, powoli przesunąć ją od prawej do lewej strony. Wykonując kilka ruchów, skosić trawę. Koszenie należy rozpocząć od górnej części trawy, ustawiając odpowiednio końcówkę żyłki nylonowej.

UWAGA: Nie należy kosić wysokiej trawy w jednym przejściu. Koszenie wysokiej trawy w jednym przejściu w pobliżu korzeni może doprowadzić do zaplątania żyłkowej głowicy tnącej w trawę. Może to spowodować przeciążenie silnika i uszkodzenie wykaszarki do trawy.

UWAGA: Podczas korzystania z wykaszarki do trawy żyłkowa głowica tnąca nie powinna stykać się z gruntem. Jeśli w trakcie eksploatacji dojdzie do kontaktu żyłkowej głowicy tnącej z powierzchnią gruntu, może dojść do przeciążenia silnika i uszkodzenia wykaszarki do trawy.

► **Rys.20**

UWAGA: Nie należy przeciążać wykaszarki w miejscach z gęsto rosnącą trawą.

► **Rys.21**

UWAGA: Nie należy używać wykaszarki do kopania.

► **Rys.22**

Koszenie trawy w pobliżu drzew, murów, konstrukcji lub kamieni

Należy przytrzymać i pochylić wykaszarkę do trawy na takiej wysokości, aby żyłkowa głowica tnąca nie stykała się z ziemią. Trawę należy kosić za pomocą końcówki żyłki nylonowej, wykonując ruch przypominający uderzanie o grunt.

► **Rys.23**

UWAGA: Podczas koszenia trawy należy przesuwać wykaszarkę do trawy wokół drzew lub konstrukcji, tak aby żyłka nylonowa nie stykała się z nimi. Zaleca się, aby narzędzie znajdowało się w odległości większej niż 5 cm od drzewa lub konstrukcji. W przypadku dotknięcia drzewa lub konstrukcji przez żyłkę może dojść do jej zerwania. Jeśli dojdzie do zerwania żyłki nylonowej w żyłkowej głowicy tnącej, należy ponownie założyć żyłkę, wykonując czynności z procedury wymiany opisanej w tym podręczniku.

Używanie wykaszarki do trawy jako krawędziarki

Użycie wykaszarki do trawy jako krawędziarki jest możliwe podczas koszenia trawy rosnącej w pobliżu murów lub konstrukcji.

Otworzyć dźwignię blokady, wysunąć drążek na maksymalną długość, obrócić obudowę silnika o 180°, a następnie zamknąć dźwignię blokady.

► **Rys.24:** 1. Dźwignia blokady 2. Obudowa silnika

WSKAZÓWKA: Obudowę silnika można także obrócić o 180°, gdy drążek jest maksymalnie skrócony.

Aby skosić trawę, należy podnieść pałąk zabezpieczający i przesunąć wykaszarkę do trawy w sposób pokazany na rysunku. Aby kosić trawę w sposób wydajny, należy przechodzić równoległe wzdłuż murów lub konstrukcji.

► **Rys.25**

Zdejmowanie szelek nośnych

⚠ OSTRZEŻENIE: Podczas zdejmowania szelek nośnych należy zachować szczególną ostrożność i w pełni kontrolować maszynę.

Szelki nośne są wyposażone w elementy umożliwiające ich szybkie zwolnienie. Aby odpiąć narzędzie od szelek nośnych, należy po prostu ścisnąć klamrę z obu stron, jednocześnie przytrzymując narzędzie.

► **Rys.26:** 1. Klamra

KONSERWACJA

⚠ OSTRZEŻENIE: Przed przystąpieniem do przeglądu narzędzia lub jego konserwacji upewnić się, że jest ono wyłączone, a akumulator wyjęty. Jeśli narzędzie nie zostanie wyłączone oraz nie zostanie wyjęty akumulator, może to spowodować poważne obrażenia ciała w wyniku przypadkowego uruchomienia.

UWAGA: Nie stosować benzyny, rozpuszczalników, alkoholu itp. środków. Mogą one powodować odbarwienia, odkształcenia lub pęknięcia.

W celu zachowania odpowiedniego poziomu BEZPIECZEŃSTWA i NIEZAWODNOŚCI produktu wszelkie naprawy i różnego rodzaju prace konserwacyjne lub regulacje powinny być przeprowadzane przez autoryzowany lub fabryczny punkt serwisowy narzędzi Makita, zawsze z użyciem oryginalnych części zamiennych Makita.

Wymiana żyłki

⚠ OSTRZEŻENIE: Używać żyłki nylonowej o średnicy określonej w części „DANE TECHNICZNE”. Nigdy nie stosować cięższych żyłek, metalowych drutów, linek ani tym podobnych elementów. Stosować wyłącznie zalecaną żyłkę nylonową. W przeciwnym przypadku może doprowadzić to do uszkodzenia narzędzia i poważnych obrażeń ciała.

⚠ OSTRZEŻENIE: Upewnić się, że pokrywa żyłkowej głowicy tnącej jest prawidłowo zamocowana do obudowy, zgodnie z poniższym opisem. Nieprawidłowe zamocowanie pokrywy może spowodować wyrzucenie żyłkowej głowicy tnącej w powietrze i przyczynić się do powstania poważnych obrażeń ciała.

⚠ PRZESTROGA: Podczas montażu lub demontażu żyłki nylonowej należy zachować ostrożność, aby nie doszło do kontaktu z przecinarką żyłki nylonowej w osłonie. Kontakt z przecinarką może doprowadzić do obrażeń ciała.

Kiedy żyłka nylonowa przestanie się odwijać, należy ją wymienić.

► **Rys.30:** (1) Maksymalnie 8 m (2) 70–80 mm

Czyszczenie narzędzia

Czyścić narzędzie z kurzu, zanieczyszczeń lub skoszonej trawy, używając suchej szmatki lub szmatki namoczonej w wodzie z mydłem i wyżętej. Jeśli skoszona trawa przylega do obudowy silnika, należy ją usunąć.

► **Rys.27:** 1. Obudowa silnika

Przechowywanie

Przed rozpoczęciem przechowywania narzędzia należy podnieść pałąk zabezpieczający, skrócić drążek, a następnie złożyć uchwyt pałąkowy.

► **Rys.28:** 1. Pałąk zabezpieczający

► **Rys.29:** 1. Uchwyt pałąkowy 2. Drążek

ROZWIĄZYWANIE PROBLEMÓW

Przed oddaniem urządzenia do naprawy należy najpierw przeprowadzić samodzielną kontrolę. W razie napotkania problemu, który nie został wyjaśniony w instrukcji, nie należy próbować demontować urządzenia we własnym zakresie. Należy natomiast zlecić naprawę w autoryzowanym punkcie serwisowym firmy Makita; zawsze z użyciem oryginalnych części zamiennych Makita.

Nieprawidłowe działanie	Prawdopodobna przyczyna (usterka)	Rozwiązanie
Silnik nie działa.	Nie włożono akumulatora.	Włóż akumulator.
	Problem z akumulatorem (za niskie napięcie)	Naładować akumulator. Jeżeli ładowanie akumulatora nie przynosi skutku, należy go wymienić.
	Układ napędowy nie działa prawidłowo.	Zlecić naprawę w lokalnym autoryzowanym punkcie serwisowym.
Silnik wyłącza się po krótkim czasie.	Niski poziom naładowania akumulatora.	Naładować akumulator. Jeżeli ładowanie akumulatora nie przynosi skutku, należy go wymienić.
	Przegrzanie.	Przerwać pracę, aby narzędzie ostygło.
Nie można osiągnąć maksymalnych obrotów.	Akumulator został włożony nieprawidłowo.	Włóż akumulator zgodnie z opisem w niniejszej instrukcji.
	Spada moc akumulatora.	Naładować akumulator. Jeżeli ładowanie akumulatora nie przynosi skutku, należy go wymienić.
	Układ napędowy nie działa prawidłowo.	Zlecić naprawę w lokalnym autoryzowanym punkcie serwisowym.
Narzędzie tnące nie obraca się: ⇒ Natychmiast wyłączyć narzędzie!	Przeszkoda, np. gałąź, zablokowała się pomiędzy osłoną i narzędziem tnącym.	Usunąć przeszkodę.
	Układ napędowy nie działa prawidłowo.	Zlecić naprawę w lokalnym autoryzowanym punkcie serwisowym.
Nietypowe drgania: ⇒ Natychmiast wyłączyć narzędzie!	Urwał się jeden z końców żyłki nylonowej.	Uderzyć żyłkową głowicą tnącą o podłoże, gdy się obraca, aby wysunąć żyłkę.
	Układ napędowy nie działa prawidłowo.	Zlecić naprawę w lokalnym autoryzowanym punkcie serwisowym.
Nie można zatrzymać głowicy tnącej ani silnika: ⇒ Natychmiast wyjąć akumulator!	Usterka elektryczna lub elektroniczna.	Wyjąć akumulator i zlecić naprawę w lokalnym autoryzowanym punkcie serwisowym.

AKCESORIA OPCJONALNE

▲PRZESTROGA: Zaleca się stosowanie wymienionych akcesoriów i przystawek razem z narzędziem Makita opisanym w niniejszej instrukcji. Stosowanie innych akcesoriów lub przystawek może być przyczyną obrażeń ciała. Akcesoria lub przystawki należy wykorzystywać tylko zgodnie z ich przeznaczeniem.

W razie potrzeby wszelkiej pomocy i szczegółowych informacji na temat niniejszych akcesoriów udzielą Państwu lokalne punkty serwisowe Makita.

- Żyłkowa głowica tnąca
- Żyłka nylonowa (żyłka tnąca)
- Oryginalny akumulator i ładowarka firmy Makita

WSKAZÓWKA: Niektóre pozycje znajdujące się na liście mogą być dołączone do pakietu narzędziowego jako akcesoria standardowe. Mogą to być różne pozycje, w zależności od kraju.

RÉSZLETES LEÍRÁS

Típus:		DUR193
Üresjárat fordulatszám (vágószerszám nélkül)		7 800 min ⁻¹
Teljes hossz		1 228–1 436 mm
A nejlonszál átmérője		1,65 mm
Alkalmazható vágószerszám és vágási átmérő	Nejlonszálás vágófej (cikkszám: 191Y39-5)	260 mm
Névleges feszültség		18 V, egyenáram
Tiszta tömeg		2,3–2,6 kg

- Folyamatos kutató- és fejlesztőprogramunk eredményeként az itt felsorolt tulajdonságok figyelmeztetés nélkül megváltozhatnak.
- A műszaki adatok és az akkumulátor országoként változhatnak.
- A súly a felszerelt tartozékoktól függően változhat, az akkumulátort is beleértve. Az EPTA 01/2014 eljárás szerint meghatározott legnehezebb, illetve legkönnyebb kombináció a táblázatban látható.

Alkalmazható akkumulátorok és töltők

Akkumulátor	BL1815N / BL1820B / BL1830B / BL1840B / BL1850B / BL1860B
Töltő	DC18RC / DC18RD / DC18RE / DC18SD / DC18SE / DC18SF / DC18SH / DC18WC

- Lakóhelyétől függően előfordulhat, hogy a fent felsorolt akkumulátorok és töltők nem érhetőek el.

▲ FIGYELMEZTETÉS: Csak a fentiekben felsorolt akkumulátorokat és töltőket használja. Bármilyen más akkumulátor vagy töltő használata sérüléseket és/vagy tüzet okozhat.

Ajánlott kábellel csatlakoztatott áramforrás

Hordozható tápegység	PDC01
----------------------	-------

- Lakóhelyétől függően előfordulhat, hogy a fent felsorolt kábellel csatlakoztatott áramforrás(ok) nem érhető(k) el.
- A kábellel csatlakoztatott áramforrás használata előtt olvassa el az utasításokat és a figyelmeztető jeleket.

Zaj

Hatályos szabvány : EN50636-2-91

Vágószerszám	Hangnyomásszint (L _{PA}) dB(A)		Hangteljesítményszint (L _{WA}) dB(A)	
	(L _{PA}) dB(A)	Bizonytalan-ság (K) dB(A)	(L _{WA}) dB(A)	Bizonytalan-ság (K) dB(A)
Nejlonszálás vágófej	73,2	2,1	83,1	3,9

- Ha a hangnyomásszint fenti névleges értéke 80 dB (A) vagy kevesebb, használat közben ez meghaladhatja a 80 dB (A) értéket. Viseljen fülvédőt.

MEGJEGYZÉS: A zajkibocsátás értéke a szabványos vizsgálati eljárásnak megfelelően lett mérve, és segítségével az elektromos kéziszerszámok összehasonlíthatók egymással.

MEGJEGYZÉS: A zajkibocsátás értékének segítségével előzetesen megbecsülhető a rezgésnek való kitettség mértéke.

▲ FIGYELMEZTETÉS: Viseljen fülvédőt!

▲ FIGYELMEZTETÉS: A szerszám zajkibocsátása egy adott alkalmazásnál eltérhet a megadott értéktől a használat módjától, különösen a feldolgozott munkadarab fajtájától függően.

▲ FIGYELMEZTETÉS: Határozza meg a kezelő védelmét szolgáló munkavédelmi lépéseket, melyek az adott munkafeltételek melletti vibrációs hatás becslött mértékén alapulnak (figyelembe véve a munkaciklus elemeit, mint például a gép leállításának és üresjáratának mennyiségét az elindítások száma mellett).

Vibráció

Hatályos szabvány : EN50636-2-91

Típus	Bal kéz		Jobb kéz	
	$a_{h,w}$ (m/s ²)	Bizonytalanság (K) (m/s ²)	$a_{h,w}$ (m/s ²)	Bizonytalanság (K) (m/s ²)
Nejlonszálas vágófej	≤ 2,5	1,5	≤ 2,5	1,5

MEGJEGYZÉS: A rezgés teljes értéke a szabványos vizsgálati eljárásnak megfelelően lett mérve, és segítségével az elektromos kéziszerszámok összehasonlíthatók egymással.









MEGJEGYZÉS: A rezgés teljes értékének segítségével előzetesen megbecsülhető a rezgésnek való kitettség mértéke.

▲ FIGYELMEZTETÉS: A szerszám rezgés kibocsátása egy adott alkalmazásnál eltérhet a megadott értéktől a használat módjától, különösen a feldolgozott munkadarab fajtájától függően.

▲ FIGYELMEZTETÉS: Határozza meg a kezelő védelmét szolgáló munkavédelmi lépéseket, melyek az adott munkafeltételek melletti vibrációs hatás becslést mérteként alapulnak (figyelembe véve a munkaciklus elemeit, mint például a gép leállításának és üresjáratának mennyiségét az elindítások száma mellett).

Szimbólumok

A következőkben a berendezésen esetleg használt jelképek láthatók. A szerszám használata előtt bizonyosodjon meg arról, hogy helyesen értelmezi a jelentésüket.

	Legyen különösen elővigyázatos és figyelmes.
	Olvassa el a használati utasítást.
	Veszély: fokozottan ügyeljen a szerszám által kibocsátott tárgyakra!
	A gép és a közelben tartózkodók közötti távolság legalább 15 méter legyen.
	Figyelmeztetés: Karbantartás előtt válaszolja le az akkumulátort.
	Viseljen védőszemüveget.
	Viseljen fülvédőt.
	Viseljen védőszemüveget és fülvédőt!
	Óvja a készüléket eső és nedvesség hatásától.



Csak EU-tagállamok számára
Mivel a berendezésben veszélyes alkatrészek vannak, az elektromos és elektronikus berendezések, akkumulátorok és elemek hulladékai negatív hatással lehetnek a környezetre és az emberi egészségre. Az elektromos és elektronikus készülékeket vagy akkumulátorokat ne dobja a háztartási szemétkébe!
Az elektromos és elektronikus berendezések hulladékairól és az akkumulátorokról és elemekről, valamint az akkumulátorok és elemek hulladékáról szóló európai irányelvnek, valamint a nemzeti jogszabályokhoz történő adaptálásának megfelelően a használt elektromos berendezéseket, elemeket és akkumulátorokat külön kell tárolni, és a települési hulladék elkülönített gyűjtőhelyére kell szállítani a környezetvédelmi előírásoknak megfelelően. Ezt jelzi a berendezésen elhelyezett áthúzott keresek kuka szimbólum.



Garantált hangteljesítményszint az EU szabadtéri zajvédelmi irányelvnek megfelelően.



Hangteljesítményszint Ausztrália NSW tartományja zajszabályozási rendelete szerint

EK Megfelelőségi nyilatkozat

Csak európai országokra vonatkozóan

Az EK-megfelelőségi nyilatkozat az útmutató „A” mellékletében található.

BIZTONSÁGI FIGYELMEZTETÉS

A szerszámgépekre vonatkozó általános biztonsági figyelmeztetések

▲ FIGYELMEZTETÉS: Olvassa el a szerszámgéphez mellékelt összes biztonsági figyelmeztetést, utasítást, illusztrációt és a műszaki adatokat. A következőkben leírt utasítások figyelmen kívül hagyása elektromos áramütést, tüzet és/vagy súlyos sérülést eredményezhet.

Őrizzen meg minden figyelmeztetést és utasítást a későbbi tájékozódás érdekében.

A figyelmeztetésekből szereplő "szerszámgép" kifejezés az Ön hálózatról (vezetékes) vagy akkumulátorról (vezeték nélküli) működtetett szerszámgépére vonatkozik.

FONTOS BIZTONSÁGI SZABÁLYOK

▲ FIGYELMEZTETÉS: Olvassa el az összes biztonsági figyelmeztetést és utasítást. Ha nem tartja be a figyelmeztetéseket és utasításokat, akkor áramütés, tűz és/vagy súlyos sérülés következhet be.

Őrizzen meg minden figyelmeztetést és utasítást a későbbi tájékozódás érdekében.

1. Sajátítsa el a gép helyes használatát és a kezelőszervek működtetését.
2. A vágóelemek a motor kikapcsolása után egy ideig még forognak.
3. Soha ne engedje, hogy gyermekek vagy ezen utasításokat nem ismerő személyek használják a gépet. Előfordulhat, hogy a helyi törvények rendelkeznek a kezelő életkorát illetően.
4. Ne működtesse a gépet, ha emberek – különösen gyermekek – vagy háziállatok tartózkodnak a közelben.
5. A gépet csak nappal vagy jó mesterséges megvilágítás mellett üzemeltesse. Kerülje a gép használatát rossz időjárás körülmények esetén, különösen, ha villámlás várható.
6. A készülék használata előtt és a készüléket ért bármilyen erőteljes hatás után ellenőrizze a kopás vagy sérülés jeleit, valamint gondoskodjon a szükséges javításról.
7. Ügyeljen, hogy elkerülje a vágószálat megfelelő hosszúságúra vágó szerkezet okozta sérüléseket. Újabb vágószál kihúzása után, mielőtt a gépet bekapcsolná, mindig állítsa vissza normál üzemeltetési helyzetbe.
8. Soha ne szereljen fel fém vágóelemet.
9. A gépet nem használhatják csökkent fizikai, érzékelési vagy értelmi képességű személyek (a gyerekeket is beleértve), vagy akiknek nincs meg a tapasztalatuk és tudásuk ehhez; kivéve, ha a biztonságukért felelős személy a használatra megtanítja, vagy a használat közben felügyeli őket. Ügyeljen rá, hogy gyermekek ne játszhassanak a géppel.

10. A géppel végzendő munkák különleges óvatosságot és figyelmet igényelnek.
11. A gépet csak jó fizikai állapotban lévő személyek használják. Minden munkát nyugodtan és elővigyázatosan végezzen. Hagyatkozzon a józan belátásra, és ne feledje, hogy a kezelő, illetve felhasználó felelős a balesetekért vagy a más személyeket vagy tulajdont ért veszélyhelyzetek következményeiért.
12. Sohasse dolgozzon a géppel, ha fáradt, betegnek érzi magát, vagy ha alkohol vagy kábítószert hatása alatt áll.
13. A gépet azonnal ki kell kapcsolni, ha szokatlan működés jeleit tapasztalja.
14. Ne tartsa az ujját a kapcsológombon, ha nem működteti a szerszámot, valamint ha munkaterületet vált.

A gép rendeltetésszerű használata

1. Használjon megfelelő szerszámot. A vezeték nélküli fűkasza rendeltetésszerűen kizárólag fű és vékony gyomok vágására használható. A gép nem használható egyéb célokra, például sövény nyírására, mivel ez sérüléshez vezethet.

Személyi védőfelszerelések

► Ábra1

► Ábra2

1. Viseljen megfelelő ruházatot. Mindig a feladatnak megfelelő ruházatot viseljen, azaz legyen testhezálló, de ne gátolja a munkában. Ne viseljen ékszer vagy olyan ruhadarabot, amely beakadhat a magas fűbe. A hosszú haj védelmére viseljen megfelelő fejfedőt.
2. A gép használatakor mindig biztoszármentes talpú, merev cipőt viseljen. Ez biztos állást nyújt, és véd a sérülések ellen.
3. Elektromos szerszámok használatakor mindig viseljen védőszemüveget a szem védelme érdekében. A szemüvegnek meg kell felelnie az ANSI Z87.1 szabványnak az Egyesült Államokban, az EN 166 szabványnak Európában, illetve az AS/NZS 1336 szabványnak Ausztráliában/Új-Zélandon. Ausztráliában/Új-Zélandon törvény írja elő az arcvédő használatát is, amely biztosítja az arc védelmét.

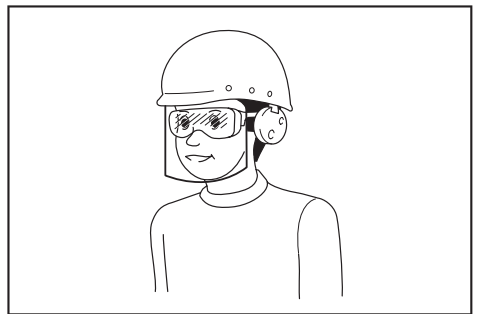

A munkaadó felelőssége, hogy a megfelelő biztonsági védőeszköz viselésére kötelezze a szerszám kezelőit és a közvetlen munkaterületen lévő más személyeket.

Az elektromos áramra és az akkumulátorra vonatkozó biztonsági tudnivalók

1. Kerülje a veszélyes környezetet. Ne használja a gépet nyirkos, nedves helyen, és ne tegye ki esőnek. A gépbe kerülő víz növeli az áramütés kockázatát.
2. Az akkumulátort csak a gyártó által meghatározott töltővel töltsse. Egy adott típusú akkumulátorhoz használható töltő más akkumulátorokkal való használata tüzet okozhat.
3. A szerszámgépeket kizárólag a meghatározott akkumulátorokkal használja. Egyéb akkumulátorok használata sérülést vagy tüzet okozhat.
4. Amikor nem használja az akkumulátort, azt a többi fémtárgytól, például iratkapcsoktól, érméktől, kulcsoktól, szögektől, csavaroktól vagy egyéb apró fémtárgyaktól távol tárolja, mert ezek összekötődést hozhatnak létre a pólusok között. Az akkumulátor pólusainak rövidre zárása égési sérüléseket vagy tüzet okozhat.
5. Helytelen működtetés esetén az akkumulátorból folyadék folyhat ki; kerülje az ezzel való érintkezést. Ha véletlenül érintkezésbe kerülne a folyadékkal, vízzel öblítse le. Amennyiben a folyadék a szembe kerül, forduljon orvoshoz. Az akkumulátorból kifolyt folyadék irritációt és égési sérüléseket okozhat.
6. Az akkumulátor(oka)t ne dobja tűzbe. Az akkumulátor felrobbanhat. Nézzon utána, hogy a helyi törvények tartalmazzanak-e az ártalmatlanításra vonatkozó különleges rendelkezéseket.
7. Ne nyissa fel és ne vágja szét az akkumulátor(oka)t. A kifolyt elektrolit korrozív hatású, továbbá a szem és a bőr sérülését okozhatja. Lenyelése mérgezést okozhat.
8. Ne töltsse az akkumulátort esőben vagy nedves helyen.

A gép beindítása

► **Ábra3**

1. Ügyeljen rá, hogy 15 méteres (50 láb) munkakörnyezetben se gyerekek, se más emberek, se állatok ne tartózkodjanak. Ellenkező esetben ne használja a gépet.
2. Használat előtt mindig ellenőrizze, hogy a gép biztonságosan üzemeltethető-e. Ellenőrizze, hogy a vágószerszám és a védőburkolat biztonságos-e, valamint a kapcsológomb/kar könnyen és megfelelően működik-e. Ellenőrizze, hogy a fogantyúk tiszták és szárazak-e, valamint a kapcsoló be-/kikapcsolás funkciója megfelelően működik-e.
3. Használat előtt ellenőrizze, hogy a gépen nincsenek-e sérült alkatrészek. Gondosan ellenőrizze a sérült védőszerkezeteket és egyéb alkatrészeket, hogy eldönthesse, vajon helyesen működnek-e, illetve képesek-e ellátni a funkciójukat. Ellenőrizze a mozgó részek illeszkedését, esetleges elakadását, az alkatrészek vagy a szerelvények törését vagy bármely olyan körülményt, amely hatással lehet a gép működésére. A sérült védőfelszerelést vagy alkatrészt megfelelő módon meg kell javítani vagy arra jogosult szervizben kell kicseréltetni, kivéve akkor, ha a használati útmutató erről máshogy rendelkezik.

4. A motort csak akkor kapcsolja be, amikor keze és lába nincs a vágószerszám közelében.
5. A beindítás előtt ellenőrizze, hogy a vágószerzám nem érintkezik-e kemény tárgyakkal, mint például ágakkal, kövekkel stb. mert az indításkor a vágószerzám azonnal forogni kezd.
6. Ellenőrizze, hogy vannak-e sérülés esetén veszélyt jelentő elektromos kábelek, vízcsövek, gázcsövek stb. a munkaterületen.

A használat módja

1. Soha ne működtesse a gépet sérült vagy eltávolított védőelemekkel.
2. A gépet kizárólag jó fény- és látási viszonyok között használja. Télen figyeljen a csúszós vagy nedves területekre, a jégre és a hóra (csúszásveszély). Mindig biztosan álljon a talajon.
3. Ügyeljen a vágószerzámra, mivel láb- és kézsérüléseket okozhat.
4. A kezét és lábát mindig tartsa távol a vágószerkezettől, és erre különösen ügyeljen a motor beindításakor.
5. Soha ne végezzen vágást derékmagasság felett.
6. Működő géppel soha ne álljon létrára.
7. Ne dolgozzon olyan felületen, ahol nem tud stabilan állni.
8. Munka közben ne vegyen fel instabil testhelyzetet. Mindig megfelelően szilárd helyzetben és egyensúlya megtartásával dolgozzon.
9. Távolítsa el a munkaterületen talált homokot, köveket, szögeket stb. Az idegen anyagok kárt tehetnek a vágószerzámában, továbbá a gép kilóthati azokat, amely súlyos sérüléseket okozhat.
10. A vágószerzám kövel vagy kemény tárggyal való ütközésekor azonnal állítsa le a motort és vizsgálja át a vágószerzámot.
11. A vágás megkezdése előtt a vágószerzámnak el kell érnie a teljes üzemi sebességet.
12. Munka közben a gépet mindig két kézzel tartsa. Használat közben soha ne tartsa a gépet egy kézzel. Mindig biztosan álljon a talajon.
13. A munkavégzés során a géphez kapott minden védőfelszerelést használni kell, mint például a védőburkolatokat.
14. Vészhelyzettől eltekintve, sohase ejtse le vagy dobja le a földre a gépet, mivel ez a gép súlyos sérülését okozhatja.
15. A gépet az egyik helyről a másikra való mozgás során soha ne húzza a talajon, mert ezzel kárt tehet benne.
16. Vegye ki az akkumulátort a gépből:
 - ha a gépet felügyelet nélkül hagyja;
 - mielőtt eltömődést szüntet meg;
 - ellenőrzés, tisztítás vagy a szerszám való munkavégzés előtt;
 - mielőtt bármilyen beállítást végezne a gépen, tartozékok cserélné rajta vagy tárolás céljából elhelyezné azt;
 - ha a gép szokatlan rezgését észleli;
 - a gép szállítása során.

17. Ne terhelje túl a szerszámot. Jobb munka végezhető vele, és kisebb a sérülés veszélye, ha a gépet azzal a tempóval használja, amelyre tervezték.
18. Ne használja az elektromos szerszámokat robbanásveszélyes légkörben, úgy mint gyúlékony folyadékok, gázok vagy por jelenlétében. Az elektromos szerszámok szikrákat képeznek, amelyek meggyújthatják a porokat és párákat.
19. Tartson pihenőt, nehogy a fáradtság miatt elveszítse uralmát a gép felett. Célszerű óránként 10–20 perc pihenőt tartani.
20. Meredek lejtőn ne használja a szerszámot.
21. A munkavégzés során használni kell a vállhevedert, ha mellékelve van az eszközhöz.
3. Ha a működési idő nagyon lerövidült, azonnal hagyja abba a használatot. Ez a túlmelegedés, esetleges égések és akár robbanás veszélyével is járhat.
4. Ha elektrolit kerül a szemébe, mossa ki azt tiszta vízzel és azonnal kérjen orvosi segítséget. Ez a látásának elvesztését okozhatja.
5. Ne zárja rövidre az akkumulátort:
 - (1) Ne érjen az érintkezőkhöz elektromosan vezető anyagokkal.
 - (2) Ne tárolja az akkumulátort más fémtárgyakkal, mint pl. szegekkel, érmékkel, stb. egy helyen.
 - (3) Ne tegye ki az akkumulátort víznek vagy esőnek.

Karbantartási utasítások

1. A munka megkezdése előtt a vágószerszám állapotát, a védőburkolatokat és a vállhevedert át kell vizsgálni.
2. Mielőtt karbantartást, szerszámcserét vagy vágószerszám-tisztítást végezne, kapcsolja ki a motort, majd vegye ki az akkumulátort.
3. Használat után vegye ki az akkumulátort a gépből, és ellenőrizze, hogy a gépen nincsenek-e sérülések.
4. Ellenőrizze, hogy a rögzítések nem lazultak-e meg, az alkatrészek nem sérültek-e, például a vágószerszám nincs-e félig elvágva.
5. Használaton kívül a gépet száraz helyen tárolja, és zárja el, hogy gyermekek ne férjenek hozzá.
6. Kizárólag a gyártó által javasolt alkatrészeket és tartozékokat használja.
7. Mindig ellenőrizze, hogy a szellőzőnyílásokat nem tömítette-e el törmelék.
8. A gépet rendszeresen vizsgálja át, és rendszeresen végezzen karbantartást, különösen használat előtt és azt követően. A gép javíttatását kizárólag a kijelölt szervizzel végeztesse.
9. A fogantyúkat/karokat tartsa szárazon, tisztán, valamint olaj- és zsírszennyezés nélkül.

ŐRIZZE MEG EZEKET AZ UTASÍTÁSOKAT.

▲ FIGYELMEZTETÉS: NE HAGYJA, hogy (a termék többszöri használatából eredő) kényelem és megszokás váltsa fel a termék biztonsági előírásainak szigorú betartását. A **HELYTELEN HASZNÁLAT** és a használati útmutatóban szereplő biztonsági előírások megszegése súlyos személyi sérülésekhez vezethet.

Fontos biztonsági utasítások az akkumulátorra vonatkozóan

1. Az akkumulátor használata előtt tanulmányozza át az akkumulátortöltőt (1), az akkumulátort (2) és az akkumulátorral működtetett terméken (3) olvasható összes utasítást és figyelmeztető jelzést.
2. Ne szerelje szét, és ne módosítsa az akkumulátort. Tűzet, túlzott hőt vagy robbanást okozhat.
11. Az akkumulátor ártalmatlanításakor vegye ki azt a szerszámából, és ártalmatlanítsa egy biztonságos helyen. Az akkumulátor ártalmatlanításakor tartsa be a helyi előírásokat.
12. Az akkumulátorokat csak a Makita által megjelölt termékekhez használja. Ha az akkumulátorokat azokkal nem kompatibilis termékekbe helyezi, az tűzhez, túlmelegedéshez, robbanáshoz vagy elektrolitszivárgáshoz vezethet.
13. Ha a szerszám hosszabb ideig nincs használatban, az akkumulátort ki kell venni a szerszámából.
14. Használat közben és után az akkumulátor felforrósodhat, ami égési sérülést vagy alacsony hőmérsékletű égési sérülést okozhat. Figyeljen oda a forró akkumulátor kezelésére.
15. Ne érintse meg közvetlenül a szerszám érintkezőjét, mert elég forró lehet ahhoz, hogy égési sérüléseket okozzon.

Az akkumulátor rövidzárlata nagy áramerősséget, túlmelegedést, égéseket, sőt akár meghibásodást is okozhat.

6. Ne tárolja és használja a szerszámot vagy az akkumulátort olyan helyen, ahol a hőmérséklet elérheti vagy meghaladhatja az 50 °C-t (122 °F).

7. Ne égesse el az akkumulátort még akkor sem, ha az komolyan megsérült vagy teljesen elhasználódott. Az akkumulátor a tűzben felrobbanhat.

8. Ne szúrja meg, ne vágja meg, ne törje össze, ne dobja el és ne ejtse le az akkumulátort, illetve ne üsse hozzá kemény tárgyhoz. Az ilyen magatartás tűzet, túlzott hőt vagy robbanást okozhat.

9. Ne használjon sérült akkumulátort.

10. A készülékben található lítium-ion akkumulátorok a veszélyes árukkal kapcsolatos előírásokra vonatkoznak.

A termék pl. harmadik felek, fuvarozó cégek stb. által történő szállítása esetén minden esetben tartsa szem előtt a csomagoláson és a címkén található speciális követelményeket.

A termék szállításra történő felkészítése esetén vegye fel a kapcsolatot egy veszélyes anyagokkal foglalkozó szakemberrel. Kérjük, hogy az esetlegesen szigorúbb nemzeti előírásokat is vegye figyelembe.

Ragassza le a kiálló érintkezőket, illetve oly módon csomagolja be az akkumulátort, hogy az ne tudjon elmozdulni a csomagolásban.

16. Ne engedje, hogy forgács, por vagy sár tapadjon az akkumulátor érintkezőire, lyukaiba és hornyaiba. Az felmelegedést, tüzet, robbanást és a szerszám vagy az akkumulátor meghibásodását okozhatja, ami égési és személyi sérülésekhez vezet.
17. Hacsak a szerszám nem támogatja a nagyfeszültségű elektromos vezetékek közelében történő használatot, ne használja az akkumulátort nagyfeszültségű elektromos vezetékek közelében. Az a szerszám vagy az akkumulátor hibás működését vagy meghibásodását okozhatja.
18. Tartsa távol a gyermekektől az akkumulátort.

ŐRIZZE MEG EZEKET AZ UTASÍTÁSOKAT.

⚠VIGYÁZAT: Csak eredeti Makita akkumulátorokat használjon. A nem eredeti Makita akkumulátorok vagy módosított akkumulátorok használata esetén az akkumulátor felrobbanhat, ami tüzet, személyi sérülést és anyagi kárt okozhat. A Makita szerszámra és töltőre vonatkozó Makita garanciát is érvénytelenítheti.

Tipppek az akkumulátor maximális élettartamának eléréséhez

1. Töltse fel az akkumulátort, mielőtt teljesen lemerülne. Állítsa le a gépet, és töltsé fel az akkumulátort, ha a gép erejének csökkenését észleli.
2. Soha ne töltsé újra a teljesen feltöltött akkumulátort. A túltöltés csökkenti az akkumulátor élettartamát.
3. Töltse az akkumulátort szobahőmérsékleten, 10 °C - 40 °C (50 °F - 104 °F) között. Töltés előtt hagyja lehűlni a főforrósodott akkumulátort.
4. Ha nem használja az akkumulátort, vegye ki a szerszámból vagy a töltőből.
5. Töltse fel az akkumulátort, ha hosszabb ideje (több mint hat hónapja) nem használta azt.

ALKATRÉSZEK LEÍRÁSA

Alkatrészek leírása

► Ábra4

1	Kapcsológomb	2	Reteszelőgomb
3	Jeizőlámpa	4	Hurkos fogantyú
5	Védőkeret	6	Nejlonszál
7	Nejlonszál	8	Védőburkolat
9	Szögbeállító gomb	10	Reteszelőkar
11	Marokanya	12	Akaszto vállhevederhez
13	Akkumulátor	-	-

ÖSSZESZERELÉS

⚠VIGYÁZAT: Minden esetben ellenőrizze, hogy a szerszám ki van kapcsolva és az akkumulátort levette, mielőtt bármilyen műveletet végez a szerszámon.

⚠VIGYÁZAT: A gépet kizárólag akkor indítsa be, ha az teljesen össze van szerelve. A részlegesen összeszerelt gép használata súlyos sérüléseket okozhat.

A hurkos fogantyú felszerelése

Csatlakoztassa a hurkos fogantyút a szerszámmra egy imbuszcsavarral és a marokanyával az ábrán látható módon rögzítve.

- **Ábra5:** 1. Hurkos fogantyú 2. Marokanya
3. Imbuszcsavar

A hurkos fogantyú dőlésszöge állítható. A hurkos fogantyú szögének beállításához lazítsa meg a marokanyát, majd állítsa be a hurkos fogantyú szögét a munkájának megfelelően, és húzza meg szorosan a marokanyát.

A védőburkolat felszerelése

⚠VIGYÁZAT: A védőburkolat felszerelése közben ügyeljen arra, hogy a nejlonszál vágószerszám ne érjen hozzá a védőburkolathoz. A vágószerszám érintése személyi sérüléssel járhat.

- **Ábra6:** 1. Védőburkolat 2. Nejlonszál vágószer-
szám 3. Csavar

Szerelje fel a védőburkolatot úgy, hogy a motor burkolatára illeszti, majd a csavarral rögzíti.

A védőkeret felszerelése

MEGJEGYZÉS: Ne húzza ki túlságosan a védőkeretet. Ha így tesz, a védőkeret eltörhet.

► Ábra7

A vágófej előtti tárgyban keletkező esetleges károk kockázatának csökkentése érdekében, úgy helyezze a védőkeretet a motor burkolatára, hogy az meghatározza a vágási tartományt.

Kissé húzza a védőkeretet kifelé, majd illesse a motor burkolata furataiba.

- **Ábra8:** 1. Védőkeret 2. Furat

Ha nem használja a védőkeretet, emelje fel nyugalmi helyzetbe.

- **Ábra9:** 1. Védőkeret

A vállheveder felszerelése

⚠ VIGYÁZAT: Ügyeljen arra, hogy megfelelően rögzítse a vállheveder horgát a szerszámhoz. Ha nem megfelelően rögzíti a horgot, az elengedhet, és személyi sérülést okozhat.

⚠ VIGYÁZAT: Ha a szerszámot háztípusú tápegységgel, például hordozható tápegységgel kombinálva használja, akkor ne használja a szerszám csomagjában található vállhevedert, hanem használja a Makita által ajánlott akasztószalagot.

Ha egyszerre felveszi a szerszám csomagjában található vállhevedert és a háztípusú tápegység vállhevederét, vészhelyzet esetén nehéz a szerszám vagy a háztípusú tápegység eltávolítása, és az balesetet vagy sérülést okozhat. Az ajánlott akasztószalagot forduljon a Makita hivatalos szervizközpontjához.

MEGJEGYZÉS: A gép használata előtt mindig állítsa be a vállheveder megfelelő hosszát, ezzel elkerülve a gyors kifáradást.

► **Ábra10:** 1. Horog 2. Akasztókapocs

Az ábrának megfelelően csatlakoztassa a vállheveder horgát a szerszámhoz.

A MŰKÖDÉS LEÍRÁSA

⚠ FIGYELMEZTETÉS: Mielőtt bármiféle beállítást vagy ellenőrzést végezne a gépen, minden esetben ellenőrizze, hogy a szerszám ki van-e kapcsolva és az akkumulátor eltávolításra került-e. A kikapcsolás és az akkumulátor előzetes eltávolításának elmulasztása a gép véletlen beindulását eredményezheti, ami súlyos személyi sérüléseket okozhat.

Az akkumulátor behelyezése és eltávolítása

⚠ VIGYÁZAT: Mindig kapcsolja ki az eszközt, mielőtt behelyezi vagy eltávolítja az akkumulátort.

⚠ VIGYÁZAT: Az akkumulátor behelyezésekor vagy eltávolításakor erősen fogja meg a szerszámot és az akkumulátort. Ha nem fogja erősen a szerszámot és az akkumulátort, azok kicsúszhatnak a kezei közül, ami a szerszám és az akkumulátor károsodásához, de akár személyi sérüléshez is vezethet.

⚠ VIGYÁZAT: Mindig tolja be teljesen az akkumulátort, amíg a piros jel el nem tűnik. Ha ez nem történik meg, akkor az akkumulátor kieshet a szerszámból, és Önnek vagy a környezetében másnak sérülést okozhat.

⚠ VIGYÁZAT: Ne erőltesse az akkumulátort behelyezésre. Ha az akkumulátor nem csúszik be könnyedén, akkor nem megfelelően lett behelyezve.

► **Ábra11:** 1. Gomb 2. Piros jel 3. Akkumulátor

Az akkumulátoregység kivételéhez nyomja be az akkumulátoregység elején található gombot, és húzza le a gépről.

Az akkumulátor beszereléséhez illesse az akkumulátor nyelvét a burkolaton található vágatba, és csúsztassa a helyére. Egészen addig tolja be, amíg az akkumulátor egy kis kattánással a helyére nem ugrik. Ha látható a piros jel az ábrán látható módon, akkor nem kattant be teljesen.

Akkumulátórvédő rendszer

A szerszám akkumulátórvédő rendszerrel van felszerelve. A rendszer automatikusan lekapcsolja a motor áramellátását, így megnöveli az akkumulátor élettartamát. A szerszám használat közben automatikusan leáll, ha a szerszám és/vagy az akkumulátor a következő helyzetbe kerül:

Túlterhel:

A szerszámot úgy működteti, hogy áramfelvétele rendszeresen magas.

Ilyenkor kapcsolja ki a gépet, és állítsa le azt az alkalmazást, amelyek a túlterhelést okozza. Újraindításához kapcsolja be a gépet.

Ha a szerszám nem indul el, az akkumulátor túlmelegedett. Ilyenkor hagyja kihűlni az akkumulátort, mielőtt ismét bekapcsolná a gépet.

Az akkumulátor feszültsége alacsony:

Az akkumulátor fennmaradó kapacitása túl alacsony, a szerszámot nem tudja működtetni. A szerszám ismételt bekapcsolásakor a motor elindul, de hamarosan le is áll. Ilyenkor vegye le és töltsse fel az akkumulátort.

Az akkumulátor töltöttségének jelzése

Csak állapotjelzős akkumulátorok esetén

► **Ábra12:** 1. Jelzőlámpák 2. Check (ellenőrzés) gomb

Nyomja meg az ellenőrzőgombot, hogy az akkumulátortöltöttség-jelző megmutassa a hátralévő akkumulátor-kapacitást. Ekkor a töltöttségiszint-jelző lámpák néhány másodpercre kigyulladnak.

Jelzőlámpák			Töltöttségi szint
Világító lámpa	KI	Villogó lámpa	
■ ■ ■ ■	□	▧	75%-tól 100%-ig
■ ■ ■ □	□	▧	50%-tól 75%-ig
■ ■ □ □	□	▧	25%-tól 50%-ig
■ □ □ □	□	▧	0%-tól 25%-ig
▧ □ □ □	□	▧	Töltsse fel az akkumulátort.
■ ■ □ □	□	▧	Lehetséges, hogy az akkumulátor meghibásodott.
□ □ ■ ■	□	▧	

MEGJEGYZÉS: Az adott munkafeltételektől és a környezet hőmérsékletétől függően a jelzett töltöttségi szint némileg eltérhet a tényleges töltöttségi szinttől.

MEGJEGYZÉS: Az első (bal oldali szélső) jelzőlámpa villog, ha az akkumulátorvédő rendszer működik.

A kapcsoló használata

▲ FIGYELMEZTETÉS: Mielőtt behelyezi az akkumulátort a szerszámba, mindig ellenőrizze, hogy a kapcsológomb hibátlanul működik és felengedéskor „OFF” állásba áll-e.

▲ FIGYELMEZTETÉS: Az Ön biztonsága érdekében ez a szerszám egy reteszelőgombbal van felszerelve, ami meggátolja a szerszám véletlen beindulását. Soha ne használja a szerszámot, ha az akkor is beindul, amikor Ön a reteszelőgomb megnyomására nélkül húzza meg a kapcsológombot. Javításért forduljon a helyi Makita szervizközpontozhoz.

▲ FIGYELMEZTETÉS: Soha ne iktassa ki a reteszelő funkciót, és ne ragassza le a reteszelőgombot.

MEGJEGYZÉS: Ha nem nyomta le a reteszelőgombot, ne húzza túl erősen a kapcsológombot. A kapcsoló eltérhet.

► **Ábra13:** 1. Reteszelőgomb 2. Kapcsológomb

A kapcsológomb véletlen meghúzását egy kireteszelőgomb gátolja meg.

A szerszám bekapcsolásához nyomja le a reteszelőgombot, majd húzza meg a kapcsológombot. A megállításához engedje el a kapcsológombot. A reteszelőgombot bal és jobb oldalról is meg lehet nyomni.

Jelzőlámpa

► **Ábra14:** 1. Jelzőlámpa

A jelzőlámpa villog vagy világít, ha az akkumulátor töltöttsége alacsony, vagy a szerszám túlterhelt. Az állapottal és a teendővel kapcsolatosan lásd a következő táblázatot.

Jelzőlámpa	Állapot	Teendő
A jelzőlámpa pirosan villog.	Az akkumulátor rendelkezésre álló kapacitása alacsony.	Töltse újra az akkumulátort, vagy cserélje ki egy feltöltött akkumulátorra.
A jelzőlámpa pirosan világít.	Az akkumulátor rendelkezésre álló kapacitása kimerült.	Töltse újra az akkumulátort, vagy cserélje ki egy feltöltött akkumulátorra.
	A szerszám túlterhelődött, ezért leállt.	Kapcsolja ki a szerszámot, és szüntesse meg a túlterhelés okát.

MEGJEGYZÉS: A munkaterület környezeti hőmérsékletétől és az akkumulátor állapotától függ a jelzőlámpa villogásának vagy kigyulladásának ideje.

Nejlonszálás vágófeje

MEGJEGYZÉS: Ne üsse az eszközt betonhoz vagy aszfaltfelülethez. Ha ilyen felületekhez ütődik az eszköz, károsodhat.

MEGJEGYZÉS: Ha a nejlonszál adagolása a fej ütögetésére nem történik meg, akkor az ebben az útmutatóban leírt módon tekerje fel vagy cserélje ki a nejlonszálat.

MEGJEGYZÉS: Az ütögetés és adagolás mechanizmusa álló nejlonszálás vágófeje esetében nem működik megfelelően.

► **Ábra15:** 1. Nejlonszálás vágószerszám
2. Nejlonszálás vágófeje

A nejlonszálás vágófeje adagolási mechanizmusa ütögetéssel működik. A nejlonszál adagolásához a vágófejet az eszköz alacsony fordulatszámú működése mellett üsse enyhén a talajhoz. Miközben a gép adagolja a nejlonszálat, a vágószerszám automatikusan megfelelő méretűre vágja.

A vágási szög beállítása

▲ VIGYÁZAT: A fej kinyitása vagy behajlítása előtt mindig bizonyosodjon meg arról, hogy a szerszámot kikapcsolta, és a hálózatról lecsatlakoztatta.

A vágási szöget 5 lépésben lehet állítani. A vágási szög megváltoztatásához változtassa meg a motor burkolatának szögét a szögbeállító gomb nyomva tartása mellett.

► **Ábra16:** 1. Szögbeállító gomb 2. Motor burkolata

MEGJEGYZÉS: A szerszám használata előtt ellenőrizze, hogy a motor burkolata biztonságosan rögzült-e.

MŰKÖDTETÉS

▲ VIGYÁZAT: Ha használat közben a nejlonszálás vágófeje véletlenül kőbe vagy kemény tárgyba ütközik, állítsa le a gépet, és ellenőrizze, nem sérült-e meg. Amennyiben a nejlonszálás vágófeje megsérült, azonnal cserélje ki. A károsodott vágószerszám súlyos személyi sérüléseket okozhat.

A fogantyú pozíciójának beállítása

▲ VIGYÁZAT: A tengelyhossz beállítása előtt bizonyosodjon meg róla, hogy kikapcsolta az eszközt, és vegye ki az akkumulátort az eszközből. Ennek elmulasztása személyi sérülést okozhat.

Úgy állítsa be a tengelyhosszt és a vágási szöget, hogy a nejlonszálás vágófeje a talajjal párhuzamos síkban legyen, amikor jobb kezével fogja a fogantyút.

► **Ábra17:** 1. Fogantyú

A tengelyhossz beállításához nyissa ki a reteszelőkart, majd állítsa be a tengely hosszát, és ezután csukja be a reteszelőkart.

► **Ábra18:** 1. Reteszelőkar 2. Tengely

Úgy állítsa be a hurkos fogantyú helyzetét, hogy a bal kezét leeresztve tartani tudja azt.

► **Ábra19:** 1. Hurkos fogantyú

Fűnyírás

Fogja meg két kézzel a fűkasztát és lassan mozgassa a fűkasztát jobbról balra. A fűvet a fű tetejétől kiindulva vágja le rajta többször áthaladva a nejlonszínnyel.

MEGJEGYZÉS: Ne vágjon le magas fűvet egy menetben. Ha a magas fűvet a gyökér közelében egy menetben vágja le, úgy a nejlonszál vágófeje a fű rácsváradhat. Ez a motor túlterhelését okozhatja, ami a fűkasza károsodásához vezethet.

MEGJEGYZÉS: A fűkasztát úgy használja, hogy a nejlonszál vágófeje ne kerüljön érintkezésbe a talajfelszínnel. Ha a szerszámot úgy használja, hogy a nejlonszál vágófeje érintkezik a talajfelszínnel, akkor a motor túlterhelődhet, ami a fűkasza károsodásához vezethet.

► **Ábra20**

MEGJEGYZÉS: Ne erőltesse a fűkasztát sűrűn növekvő fűben.

► **Ábra21**

MEGJEGYZÉS: Ne használja úgy a fűkasztát, mintha ázna vele.

► **Ábra22**

Fűnyírás fa, fatönk, téglavagy kő közelében

Olyan magasságban tartsa és döntse meg a fűkasztát, ahol a nejlonszál vágófeje nem érinti a talajt. Vágja le a fűvet a nejlonszál hegyével, mintha kopogatna a talajon.

► **Ábra23**

MEGJEGYZÉS: A fű vágásakor mozgassa a fűkasztát a fa vagy fatönk körül úgy, hogy a nejlonszínör ne érintse a fát vagy a tönköt. Javasoljuk, hogy az eszközt 5 cm-nél nagyobb távolságra tartsa a fától vagy tönktől. Ha a nejlonszínör megérinti a fát vagy a tönköt, a nejlonszínör elszakadhat. Ha a nejlonszínör elszakad a nejlonszál vágófejen, helyezzen be új nejlonszínört a kézikönyvben ismertetett módon.

A fűkasza használata szegélyvágóként

A fűkasza használható szegélyvágóként, ha fal vagy kövek mellett növekvő fűvet szeretne végigvágni.

Nyissa ki a reteszelőkart, terjessze ki a tengelyt a maximális hosszúságáig, majd forgassa el a motor burkolatát 180°-kal és zárja be a reteszelőkart.

► **Ábra24:** 1. Reteszelőkar 2. Motor burkolata

MEGJEGYZÉS: Akkor is el tudja fordítani a motor burkolatát 180°-kal, amikor a tengelyt a minimális hosszúságára csökkenti.

Emelje fel a védőkeretet és a fűnyírásához mozgassa a fűkasztát az ábrán látható módon. Hatékonyan nyírhatja a fűvet, ha párhuzamosan halad a téglák vagy objektumok mellett.

► **Ábra25**

A vállheveder leválasztása

FIGYELMEZTETÉS: Legyen rendkívül óvatos és tartsa meg uralmát a gép fölött, amikor leválasztja a vállhevedert.

A vállheveder gyorskioldó mechanizmussal rendelkezik. A szerszám vállhevederből való kioldásához egyszerűen nyomja össze a csat oldalait, miközben tartja a szerszámot.

► **Ábra26:** 1. Csat

KARBANTARTÁS

FIGYELMEZTETÉS: Ellenőrzés vagy karbantartás előtt feltétlenül kapcsolja ki a szerszámot, és vegye ki belőle az akkumulátort. A kikapcsolás és az akkumulátor előzetes eltávolításának elmulasztása a gép véletlen beindulását eredményezheti, ami súlyos személyi sérüléseket okozhat.

MEGJEGYZÉS: Soha ne használjon gázolajt, benzint, hígítót, alkoholt vagy hasonló anyagokat. Ezek elszíneződést, alakvesztést vagy repedést okozhatnak.

A termék BIZTONSÁGÁNAK és MEGBIZHATÓSÁGÁNAK fenntartása érdekében a javításokat és más karbantartásokat vagy beállításokat a Makita hivatalos vagy gyári szervizközpontjában kell elvégezni, mindig csak Makita cserealkatrészeket használva.

A szerszám tisztítása

A gépről egy száraz vagy egy szappanos vízbe mártott és kicsavart ruhával törölje le a port, szennyeződést vagy levágott fűvet. Ha a levágott fű rátapadt a motor burkolatára, távolítsa el.

► **Ábra27:** 1. Motor burkolata

Tárolás

Amikor elteszi az eszközt, emelje meg a védőkeretet, rövidítse meg a tengelyt, majd hajtja be a hurkos fogantyút.

► **Ábra28:** 1. Védőkeret

► **Ábra29:** 1. Hurkos fogantyú 2. Tengely

A nejlonszál cseréje

▲ FIGYELMEZTETÉS: Kizárólag a „MŰSZAKI ADATOK” részben megadott átmérőjű nejlonszálát használjon. Ne használjon nehezebb huzalt, spárgát vagy hasonlót. Csak a javasolt nejlonszálát használja, ellenkező esetben a gép meghibásodhat, vagy súlyos személyi sérülés következhet be.

▲ FIGYELMEZTETÉS: Gondoskodjon róla, hogy a nejlonszálás vágófeje burkolata az alábbiak szerint, megfelelően rögzüljön a házhoz. A burkolat megfelelő felerősítésének elmulasztása esetén a nejlonszálás vágófeje a gépről lerepülve súlyos sérülést okozhat.

▲ VIGYÁZAT: A nejlonszál felszerelése és eltávolítása közben ügyeljen arra, hogy a nejlonszálás vágószerszám ne érjen hozzá a védőburkolathoz. A vágószerszám érintése személyi sérüléshez vezethet.

Cserélje ki a nejlonszálát, ha az adagolás már nem működik.

► **Ábra30:** (1) Legfeljebb 8 m (2) 70–80 mm

HIBAELHÁRÍTÁS

Mielőtt a szervizhez fordulna, először végezzen saját maga is átvizsgálást. Ha olyan problémát talál, amire a kézikönyv nem tartalmaz magyarázatot, ne próbálja meg szétszedni az eszközt. Ehelyett kérjen tanácsot a Makita hivatalos szervizközpontjától, és javításhoz mindig Makita cserealkatrészeket használjon.

Rendellenesség	Lehetséges ok (meghibásodás)	Megoldás
A motor nem működik.	Az akkumulátor nincs a gépben.	Helyezze a gépbe az akkumulátort.
	Akkumulátorprobléma (alacsony feszültség)	Töltse fel az akkumulátort. Ha az újratöltés nem elég hatékony, cserélje ki az akkumulátort.
	A meghajtórendszer nem működik megfelelően.	Javításért forduljon a kijelölt helyi szervizhez.
A motor rövid használat után leáll.	Az akkumulátor töltési szintje alacsony.	Töltse fel az akkumulátort. Ha az újratöltés nem elég hatékony, cserélje ki az akkumulátort.
	Túlmelegedés.	Hagyja abba a gép használatát, és várja meg, amíg lehül.
A gép nem éri el a maximális fordulatszámot.	Az akkumulátort helytelenül szerelték be.	Az akkumulátort az útmutató szerint szerelje be.
	Az akkumulátor feszültsége nagy mértékben csökken.	Töltse fel az akkumulátort. Ha az újratöltés nem elég hatékony, cserélje ki az akkumulátort.
	A meghajtórendszer nem működik megfelelően.	Javításért forduljon a kijelölt helyi szervizhez.
A vágószerszám nem forog: ⇒ azonnal állítsa le a gépet!	Idegen tárgy, például faág szorult a védőburkolat és a vágószerszám közé.	Távolítsa el az idegen tárgyat.
	A meghajtórendszer nem működik megfelelően.	Javításért forduljon a kijelölt helyi szervizhez.
A gép rendellenesen rezeg: ⇒ azonnal állítsa le a gépet!	A nejlonszál egyik vége leszakadt.	A nejlonszál adagolásához ütögesse a talajhoz a nejlón vágófejet működés közben.
	A meghajtórendszer nem működik megfelelően.	Javításért forduljon a kijelölt helyi szervizhez.
A vágószerszám és a motor nem áll le: ⇒ Haladéktalanul távolítsa el az akkumulátort!	Elektromos vagy elektronikai hiba.	Vegye ki az akkumulátort, és javításért forduljon a kijelölt helyi szakszervizhez.

OPCIONÁLIS KIEGÉSZÍTŐK

▲ VIGYÁZAT: Ezen kiegészítőket és tartozékokat javasoljuk a kézikönyvben ismertetett Makita szerszámhoz. Bármilyen más kiegészítő vagy tartozék használata a személyi sérülés kockázatával jár. A kiegészítőt vagy tartozékat csak rendeltetészerűen használja.

Ha bármilyen segítségre vagy további információra van szüksége ezekkel a tartozékokkal kapcsolatban, keresse fel a helyi Makita Szervizközpontot.

- Nejlonszálás vágófeje
- Nejlonszál (vágószál)
- Eredeti Makita akkumulátor és töltő

MEGJEGYZÉS: A listán felsorolt néhány kiegészítő megtalálható az eszköz csomagolásában standard kiegészítőként. Ezek országonként eltérőek lehetnek.

TECHNICKÉ ŠPECIFIKÁCIE

Model:		DUR193
Otáčky naprázdno (bez sečné náradia)		7 800 min ⁻¹
Celková dĺžka		1 228 – 1 436 mm
Priemer nylonovej struny		1,65 mm
Príslušný žací nástroj a priemer žacieho záberu	Nylonová sečná hlava (Č. dielu: 191Y39-5)	260 mm
Menovité napätie		Jednosmerný prúd 18 V
Hmotnosť netto		2,3 – 2,6 kg

- Vzhľadom k neustálemu výskumu a vývoju podliehajú technické údaje uvedené v tomto dokumente zmenám bez upozornenia.
- Technické špecifikácie a typ akumulátora sa môžu v rámci jednotlivých krajín líšiť.
- Hmotnosť sa môže líšiť v závislosti od nastavcov vrátane akumulátora. Najľahšia a najťažšia kombinácia v súlade s postupom EPTA 01/2014 je uvedená v tabuľke.

Použiteľné akumulátory a nabíjačky

Akumulátor	BL1815N / BL1820B / BL1830B / BL1840B / BL1850B / BL1860B
Nabíjačka	DC18RC / DC18RD / DC18RE / DC18SD / DC18SE / DC18SF / DC18SH / DC18WC

- Niektoré vyššie uvedené akumulátory a nabíjačky môžu byť nedostupné v závislosti od miesta vášho bydliska.

VAROVANIE: Používajte iba akumulátory a nabíjačky zo zoznamu uvedeného vyššie. Používanie akýchkoľvek iných akumulátorov a nabíjačiek môže spôsobiť zranenie a/alebo požiar.

Odporúčaný káblom pripájaný napájací zdroj

Prenosný napájací zdroj	PDC01
-------------------------	-------

- Vyššie uvedené káblom pripájané napájacie zdroje nemusia byť dostupné v závislosti od miesta vášho bydliska.
- Pred použitím káblom pripájaného napájacieho zdroja si prečítajte pokyny a na nich uvedené označenia s upozornením.

Hluk

Platná norma : EN50636-2-91

Sečné náradie	Úroveň akustického tlaku (L _{PA}) dB(A)		Úroveň akustického výkonu (L _{WA}) dB(A)	
	(L _{PA}) dB(A)	Odchýlka (K) dB(A)	(L _{WA}) dB(A)	Odchýlka (K) dB(A)
Nylonová žacia hlava	73,2	2,1	83,1	3,9

- Aj ak je hore uvedená úroveň akustického tlaku 80 dB (A) alebo menej, úroveň pri práci môže presahovať 80 dB (A). Používajte ochranu sluchu.

POZNÁMKA: Deklarovaná hodnota emisií hluku bola meraná podľa štandardnej skúšobnej metódy a môže sa použiť na porovnanie jedného nástroja s druhým.

POZNÁMKA: Deklarovaná hodnota emisií hluku sa môže použiť aj na predbežné posúdenie vystavenia ich účinkom.

VAROVANIE: Používajte ochranu sluchu.

VAROVANIE: Emisie hluku sa môžu počas skutočného používania elektrického nástroja odlišovať od deklarovanej hodnoty, a to v závislosti od spôsobov používania náradia a najmä typu spracúvaného obrobku.

VAROVANIE: Nezapadnite označiť bezpečnostné opatrenia s cieľom chrániť obsluhu, a to tie, ktoré sa zakladajú na odhade vystavenia účinkom v rámci reálnych podmienok používania (berúc do úvahy všetky súčasti prevádzkového cyklu, ako sú doby, kedy je nástroj vypnutý a kedy beží bez zaťaženia, ako dodatok k dobe zapnutia).

Vibrácie

Platná norma : EN50636-2-91

Typ	Ľavá ruka		Pravá ruka	
	$a_{h,w}$ (m/s^2)	Nespoľahlivosť (K): m/s^2	$a_{h,w}$ (m/s^2)	Nespoľahlivosť (K): m/s^2
Nylonová žacia hlava	$\leq 2,5$	1,5	$\leq 2,5$	1,5

POZNÁMKA: Deklarovaná celková hodnota vibrácií bola meraná podľa štandardnej skúšobnej metódy a môže sa použiť na porovnanie jedného nástroja s druhým.











POZNÁMKA: Deklarovaná celková hodnota vibrácií sa môže použiť aj na predbežné posúdenie vystavenia ich účinkom.

VAROVANIE: Emisie vibrácií sa môžu počas skutočného používania elektrického nástroja odlišovať od deklarovanej hodnoty, a to v závislosti od spôsobov používania náradia a najmä typu spracovávaného obrobku.

VAROVANIE: Nezabudnite označiť bezpečnostné opatrenia s cieľom chrániť obsluhu, a to tie, ktoré sa zakladajú na odhade vystavenia účinkom v rámci reálnych podmienok používania (berúc do úvahy všetky súčasti prevádzkového cyklu, ako sú doby, kedy je nástroj vypnutý a kedy beží bez zaťaženia, ako dodatok k dobe zapnutia).

Symbole

Nižšie sú uvedené symboly, ktoré sa môžu používať pri tomto nástroji. Je dôležité, aby ste poznali ich význam, skôr než začnete pracovať.

	Práci venujte veľkú pozornosť a dávajte pozor.
	Prečítajte si návod na obsluhu.
	Nebezpečenstvo; dávajte pozor na odhodnené predmety.
	Vzdialenosť medzi náradím a okolostojacimi osobami musí byť aspoň 15 m.
	Varovanie: pred údržbou odpojte akumulátor.
	Používajte ochranné okuliare.
	Používajte ochranu sluchu.
	
	Používajte prostriedky na ochranu zraku a sluchu.
	Nevystavujte účinkom vlhkosti.



Len pre štáty EÚ

Z dôvodu prítomnosti nebezpečných komponentov v zariadení môžu mať odpad z elektrických a elektronických zariadení, použité akumulátory a batérie negatívny vplyv na životné prostredie a ľudské zdravie.

Elektrické a elektronické zariadenia alebo akumulátory nelikvidujte spolu s komunálnym odpadom!

V súlade s európskou smernicou o odpade z elektrických a elektronických zariadení, o akumulátoroch a batériách a odpade z akumulátorov a batérií, ako aj v súlade s prispôbenými vnútroštátnymi právnymi predpismi by sa odpad z elektrických a elektronických zariadení a použité akumulátory a batérie mali uskladňovať osobitne a odovzdávať na samostatnom zbernom mieste pre komunálny odpad, ktoré sa prevádzkuje v súlade s predpismi na ochranu životného prostredia.

Označujte to symbol preškrtnutej smetnej nádoby na zariadení.



Zaručená hladina akustického výkonu podľa smernice EÚ o vonkajšom hluku.



Hladina akustického výkonu podľa nariadenia austrálskeho NSW o znižovaní hluku

Vyhlasenie o zhode ES

Len pre krajiny Európy

Vyhlasenie o zhode ES sa nachádza v prílohe A tohto návodu na obsluhu.

BEZPEČNOSTNÉ VAROVANIA

Všeobecné bezpečnostné predpisy pre elektrické nástroje

VAROVANIE: Preštudujte si všetky bezpečnostné varovania, pokyny, vyobrazenia a technické špecifikácie určené pre tento elektrický nástroj. Pri nedodržaní všetkých nižšie uvedených pokynov môže dôjsť k úrazu elektrickým prúdom, požiaru alebo vážnemu zraneniu.

Všetky výstrahy a pokyny si odložte pre prípad potreby v budúcnosti.

Pojem „elektrický nástroj“ sa vo výstrahách vzťahuje na elektricky napájané elektrické nástroje (s káblom) alebo batériu napájané elektrické nástroje (bez kábla).

DÔLEŽITÉ BEZPEČNOSTNÉ POKYNY

VAROVANIE: Prečítajte si všetky bezpečnostné výstrahy a pokyny. Nedodržanie výstrah a pokynov môže mať za následok zasiahnutie elektrickým prúdom, požiar alebo vážne zranenie.

Všetky výstrahy a pokyny si odložte pre prípad potreby v budúcnosti.

1. Oboznámte sa s ovládačmi a správnym používaním zariadenia.
2. Žacie prvky pokračujú v otáčaní aj po vypnutí motora.
3. Nástroj nikdy nedovoľte používať deťom ani ľuďom, ktorí neboli oboznámení s pokynmi na používanie tohto náradia. Vek obsluhy môžu obmedzovať aj miestne nariadenia.
4. Pokiaľ stojá v blízkosti osoby, hlavne deti, alebo zvieratá, prestaňte pracovať s náradím.
5. Nástroj prevádzkujte len pri dennom svetle alebo pri dobrom umelom osvetlení. Zariadenie nepoužívajte počas zlých poveternostných podmienok, hlavne ak hrozí riziko bleskov.
6. Pred používaním a po každom náraze náradie skontrolujte, či nejaví známky opotrebovania alebo poškodenia a v prípade potreby ho opravte.
7. Dávajte pozor na poranenia spôsobené osadeným zariadením slúžiacim na odseknutie dĺžky struny. Po vysunutí novej žacej struny vždy stroj pred zapnutím uveďte naspäť do jeho štandardnej prevádzkovej polohy.
8. Nikdy nemontujte kovové žacie prvky.
9. Toto náradie nie je určené na používanie osobami (vrátane detí) so zníženými fyzickými, zmyslovými alebo mentálnymi schopnosťami alebo osobami s nedostatočnými skúsenosťami a znalosťami a to dokiaľ nepracujú pod dozorom alebo na základe pokynov o používaní náradia vydaných od osoby zodpovedajúcej za ich bezpečnosť. V prípade detí je treba dohliadať na to, aby sa s náradím nehrali.

10. Nástroj používajte s maximálnou opatrnosťou a pozornosťou.
11. S náradím pracujte, len ak ste v dobrom fyzickom stave. Všetky úkony vykonávajte pokojne a dôkladne. Používajte zdravý rozum a majte na pamäti, že za nehody alebo nebezpečenstvá spôsobené ostatným ľuďom alebo za škody na ich majetku zodpovedá obsluha, resp. používateľ.
12. Nástroj nikdy neprevádzkujte, pokiaľ ste unavení, cítite sa chorí alebo ste pod vplyvom alkoholu alebo drog.
13. Pokiaľ sa pri práci s náradím vyskytnú príznaky neštandardnej prevádzky, nástroj okamžite vypnite.
14. Pri používaní náradia majte prsty mimo spúšťacieho spínača počas presúvania z jednej prevádzkovej polohy do druhej.

Určené použitie náradia

1. Používajte správne náradie. Akumulátorový krovinoz je určený na kosenie trávy a malej buriny. Nástroj sa nesmie používať na žiadny iný účel, ako je napríklad strihanie živých plotov, pretože by mohlo dôjsť k poraneniu.

Osobné ochranné pomôcky

► Obr.1

► Obr.2

1. Riadne sa obliekajte. Používaný odev musí byť funkčný a vhodný, t.j. musí byť priliehavý, avšak nesmie obmedzovať v pohybe. Nenoste šperky ani odev, ktorý by sa mohol zachytiť do vysokej trávy. Ak máte dlhé vlasy, noste na nich ochrannú pokrývku.
2. Pri práci s náradím vždy používajte pevnú obuv s nekĺzavou podrážkou. Takáto obuv chráni pred poraneniami a zabezpečuje dobrý postoj.
3. Pri používaní elektrického náradia vždy používajte ochranné okuliare, aby ste zabránili zraneniu očí. Ochranné okuliare musia spĺňať požiadavky noriem ANSI Z87.1 v USA, EN 166 v Európe alebo AS/NZS 1336 v Austrálii a na Novom Zélande. V Austrálii a na Novom Zélande zákon vyžaduje aj nosenie ochranného štítu na tvár.

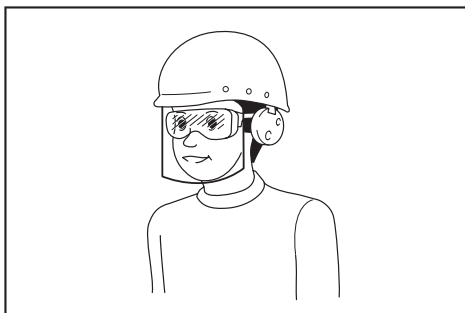

Zamestnávateľ je zodpovedný nariadiť osobám, ktoré používajú tento nástroj a ktoré sa nachádzajú v bezprostrednej blízkosti, používať príslušné bezpečnostné ochranné prostriedky.

Bezpečnosť pri práci s elektrickým náradím a akumulátorom

1. Vyhnite sa nebezpečným prostrediam. Náradie nepoužívajte vo vlhkých a mokrych prostrediach ani ho nevystavujte účinkom dažďa. Ak do náradia vnikne voda, zvýši sa tým riziko zasiahnutia elektrickým prúdom.
2. Nabíjajte iba nabíjačkou určenou výrobcom. Nabíjačka vhodná pre jeden typ akumulátora môže pri inom type akumulátora spôsobiť riziko vzniku požiaru.
3. Elektrické náradie používajte iba s určeným typom akumulátora. Použitie iného typu akumulátora môže spôsobiť riziko vzniku požiaru a úrazu.
4. Keď sa akumulátor práve nepoužíva, skladujte ho mimo iných kovových predmetov ako sponky, mince, kľúče, klince, skrutky alebo iné malé kovové predmety, ktoré by mohli kontakty akumulátora skratovať. Skratovanie kontaktov akumulátora môže spôsobiť popáleniny alebo požiar.
5. Pri nevhodných podmienkach môže z akumulátora vytekať tekutina. Nedotýkajte sa jej. Pri náhodnom kontakte ju opláchnite vodou. Ak kvapalina zasiahne oči, vyhľadajte lekársku pomoc. Kvapalina, ktorá vytekla z akumulátora, môže spôsobiť podráždenie alebo popáleniny.
6. Akumulátor(y) nelikvidujte odhodením do ohňa. Článok môže vybuchnúť. Informácie o možných zvláštnych predpisoch ohľadne likvidácie nájdete v miestnych zákonoch.
7. Akumulátor(y) neotvárajte ani neznehodnocujte. Uvoľnený elektrolyt je leptavý a môže spôsobiť poškodenie zraku alebo pokožky. V prípade požitia môže byť jedovatý.
8. Batériu nenabíjajte na daždi ani na mokrych miestach.

Spustenie náradia

► Obr.3

1. Presvedčte sa, že v rámci pracovného dosahu 15 metrov (50 stôp) sa nenachádzajú deti ani ľudia a taktiež dávajte pozor na zvieratá nachádzajúce sa v okolí pracoviska. V opačnom prípade prestaňte náradie používať.
2. Pred použitím vždy skontrolujte, či je náradie bezpečné uviesť do prevádzky. Skontrolujte bezpečnosť žacieho nástroja a chrániča, ako aj jednoduchú a správnu činnosť spúšťacieho spínača/páčky. Zabezpečte, aby boli rukoväť čisté a suché a skontrolujte funkciu zapnutia/vypnutia pomocou vypínača.
3. Pred ďalším používaním náradia skontrolujte, či nemá poškodené diely. Chránič alebo iné diely, ktoré sú poškodené, treba dôkladne skontrolovať, aby sa určilo, či budú fungovať správne a či budú vykonávať určenú funkciu. Skontrolujte pohyblivé diely, či sú zarovnané, či nie sú uviaznuté, či niektoré diely nie sú zlomené, zle namontované a či sú v takom stave, ktorý nebude mať negatívny vplyv na prevádzku. Chránič alebo iné poškodené diely treba správne opraviť alebo vymeniť v autorizovanom servisnom stredisku, pokiaľ nie je v tomto návode uvedené inak.

4. Motor zapínajte jedine v prípade, že máte ruky a nohy v dostatočnej vzdialenosti od žacieho nástroja.
5. Pred spustením sa presvedčte, že sa žací nástroj nedotýka tvrdých predmetov, ako sú vetvy, kamene atď., pretože sa po naštartovaní začne ihneď otáčať.
6. Presvedčte sa, či sa na pracovisku nenachádzajú žiadne elektrické vedenia, vodné potrubia, plynové potrubia a pod., ktoré by mohli v prípade poškodenia v dôsledku používania náradia predstavovať riziko.

Spôsob prevádzky

1. Nikdy neprevádzkujte náradie, ktoré má poškodené chrániče, ani náradie bez nasadených chráničov.
2. Náradie používajte výhradne pri dobrom osvetlení a viditeľnosti. Počas zimného obdobia dávajte pozor na klzké alebo mokré plochy, ľad a sneh (riziko pošmyknutia). Vždy zachovávajte bezpečný postoj.
3. Dávajte pozor na poranenie nôh a rúk spôsobené žacím nástrojom.
4. Ruky ani nohy sa nesmú dostať do blízkosti žacích prvkov, a to najmä pri zapínaní motora.
5. Náradie nikdy neprevádzkujte nad výškou pása.
6. Náradie nikdy nespúšťajte stojac na rebriku.
7. Nikdy nepracujte na nestabilnom povrchu.
8. Nadmerne sa nenakláňajte. Udržujte vždy správny postoj a rovnováhu.
9. Odstráňte piesok, kamene, klince atď., na ktoré by ste mohli s náradím naraziť pri práci. Cudzíe objekty by mohli poškodiť žací nástroj a ten by ich mohol vymrštiť a spôsobiť tak vážne poranenie.
10. Pokiaľ žací nástroj narazí na kameň alebo iný tvrdý predmet, okamžite vypnite motor a skontrolujte žací nástroj.
11. Pred samotným žatím musí žací nástroj dosiahnuť plné prevádzkové otáčky.
12. Počas prevádzky náradie vždy držte oboma rukami. Počas používania nikdy nedržte náradie iba jednou rukou. Vždy zachovávajte bezpečný postoj.
13. Všetky ochranné zariadenia, ako sú chrániče, dodávané s náradím sa musia počas prevádzky používať.
14. Okrem núdzových prípadov nenechajte náradie nikdy spadnúť na zem, ani ho neháďte na zem, pretože by mohlo dôjsť k vážnemu poškodeniu náradia.
15. Náradie pri premiestňovaní z miesta na miesto nikdy neťahajte po zemi; pokiaľ ho budete premiestňovať týmto spôsobom, mohlo by sa poškodiť.
16. Z náradia vyberajte akumulátor:
 - vždy, keď nechávate náradie bez dozoru;
 - vždy pred odstraňovaním prekážky;
 - vždy pred kontrolou, čistením alebo prácou na náradí;
 - vždy pred vykonávaním akýchkoľvek nastavení, výmene príslušenstva alebo uskladnením;
 - vždy, keď náradie začne nezvyčajne vibrovať;
 - pri každej preprave náradia.

17. Nevytvárajte na náradie veľký tlak. Pri hodnotách, na ktoré bolo skonštruované, bude vykonávať svoju činnosť lepšie a s menšou pracovnou podobnosťou vzniku rizika alebo poranení.
18. S elektrickým náradím nepracujte vo výbušnom prostredí, napríklad v prítomnosti horľavých kvapalín, plynov alebo prachu. Elektrické náradie produkuje iskry, ktoré môžu spôsobiť vznietenie prachu alebo páru.
19. Aby ste predišli strate kontroly v dôsledku únavy, robte si prestávky. Odporúčame urobiť si 10 až 20-minútovú prestávku každú hodinu.
20. Náradie nepoužívajte na strmých svahoch.
21. Počas prevádzky sa musí používať popruh na pleciah, pokiaľ sa dodáva s náradím.

Pokyny týkajúce sa údržby

1. Stav sečného náradia, ochranných zariadení a popruhu na pleciah je nutné pred začatím práce skontrolovať.
2. Pred vykonávaním úkonov údržby, výmeny žacieho nástroja alebo jeho čistenia vypnite motor a vyberte akumulátor.
3. Po použití odpojte od náradia akumulátor a skontrolujte poškodenie.
4. Skontrolujte uvoľnené upínacie prvky a poškodené diely, napríklad stav natrhnutia na nástroji.
5. Pokiaľ náradie nepoužívate, uskladnite ho na suchom uzamykateľnom mieste a mimo dosahu detí.
6. Používajte jedine náhradné diely a príslušenstvo, ktoré odporúča výrobca.
7. Vždy zabezpečte, aby boli vetracie otvory čisté a bez úložkov.
8. Náradie pravidelne kontrolujte a udržiavajte, a to hlavne pred a po použití. Náradie nechajte opravovať jedine v autorizovanom servisnom stredisku.
9. Rukoväť udržiavajte suchú, čistú, bez znečistenia olejom alebo mazivom.

TIETO POKYNY USCHOVAJTE.

VAROVANIE: NIKDY nepripustíte, aby sebavedomie a dobrá znalosť výrobku (získané opakovaným používaním) nahradili presné dodržiavanie bezpečnostných pravidiel pri používaní náradia. **NESPRÁVNE POUŽÍVANIE** alebo nedodržiavanie bezpečnostných zásad uvedených v tomto návode môže viesť k vážnemu zraneniu.

Dôležité bezpečnostné a prevádzkové pokyny pre akumulátor

1. Pred použitím akumulátora si prečítajte všetky pokyny a výstražné označenia na (1) nabíjačke akumulátorov, (2) akumulátore a (3) produkte používajúcom akumulátor.
 2. Akumulátor nerozoberajte ani neupravujte. Môže to viesť k požiaru, nadmernému teplu alebo výbuchu.
 3. Ak sa doba prevádzky príliš skráti, ihneď prerušte prácu. Môže nastať riziko prehriatia, možných popálení či dokonca explózie.
4. V prípade zasiahnutia očí elektrolytom ich vypláchnite čistou vodou a okamžite vyhľadajte lekársku pomoc. Môže dôjsť k strate zraku.
 5. Akumulátor neskratujte:
 - (1) Nedotýkajte sa konektorov žiadnym vodivým materiálom.
 - (2) Neskladujte akumulátor v obale s inými kovovými predmetmi, napríklad klíncami, mincami a pod.
 - (3) Akumulátor nevystavujte vode ani dažďu. Skrat akumulátora môže spôsobiť veľký tok prúdu, prehriatie, možné popáleniny či dokonca poruchu.
 6. Nástroj ani akumulátor neskladujte a nepoužívajte na miestach s teplotou presahujúcou 50 °C (122 °F).
 7. Akumulátor nespálujte, ani keď je vážne poškodený alebo úplne opotrebovaný. Akumulátor môže v ohni explodovať.
 8. Akumulátor neprepichujte, neprerezávajte, nedrverte, nehádzte ani ho nenarúšajte údermi o tvrdé predmety. Môže to viesť k požiaru, nadmernému teplu alebo výbuchu.
 9. Nepoužívajte poškodený akumulátor.
 10. Litium-iónové akumulátory, ktoré sú súčasťou náradia, podliehajú požiadavkám legislatívy o nebezpečnom tovare.

V prípade obchodnej prepravy, napr. dodanie tretími stranami či špeditériami, sa musia dodržiavať špeciálne požiadavky na zabalenie a označenie. Pred prípravou položky na odoslanie sa vyžaduje konzultácia s odborníkom na nebezpečný materiál. Taktiež treba dodržiavať potenciálne podrobnejšie predpisy príslušnej krajiny. Prelepte alebo zakryte otvorené kontakty a zabaľte akumulátor tak, aby sa v balíku nemohol voľne pohybovať.
 11. Akumulátor pri likvidácii odstráňte z nástroja a zlikvidujte ho na bezpečnom mieste. Akumulátor zlikvidujte v súlade s miestnymi nariadeniami.
 12. Akumulátory používajte iba s výrobkami uvedenými spoločnosťou Makita. Inštalácia akumulátorov do nevyhovujúcich výrobkov môže spôsobiť požiar, nadmerné teplo, výbuch alebo únik elektrolytov.
 13. Ak sa nástroj dlhší čas nepoužíva, odstráňte z neho akumulátor.
 14. Akumulátor sa môže počas používania a po použití zohriať, čo môže spôsobiť popáleniny alebo popáleniny aj pri relatívne nízkej teplote. Pri manipulácii s horúcimi akumulátormi dávajte pozor.
 15. Nedotýkajte sa svorky nástroja ihneď po použití, keďže sa mohla zohriať dostatočne na to, aby spôsobila popálenie.
 16. Zabráňte zachytávaniu triesok, prachu alebo zeminy na svorkách, otvoroch a drážkach akumulátora. Môže to spôsobiť zohriatie, požiar, výbuch a poruchu nástroja alebo akumulátora, v dôsledku čoho môže dôjsť k popáleninám alebo zraneniu osôb.

17. **Pokiaľ nástroj nepodporuje používanie v blízkosti vysokonapäťových elektrických vedení, nepoužívajte akumulátor blízko vysokonapäťových elektrických vedení.** Môže to viesť k nesprávnemu fungovaniu alebo poškodeniu nástroja alebo akumulátora.
18. **Akumulátor držte mimo dosahu detí.**

TIETO POKYNY USCHOVAJTE.

⚠️ POZOR: Používajte len originálne akumulátory od spoločnosti Makita. Používanie batérií, ktoré nie sú od spoločnosti Makita, alebo upravených batérií môže spôsobiť výbuch batérie a následný požiar, zranenie osôb alebo poškodeniu majetku. Následkom bude aj zrušenie záruky od spoločnosti Makita na nástroj a nabíjačku od spoločnosti Makita.

Rady na udržanie maximálnej životnosti akumulátora

1. Akumulátor nabíjajte ešte predtým, ako sa úplne vybije. Vždy prerušte prácu s nástrojom a nabíjajte akumulátor, keď spozorujete nižší výkon nástroja.
2. Nikdy nenabíjajte plne nabitý akumulátor. Prebíjanie skracaie životnosť akumulátora.
3. Akumulátor nabíjajte pri izbovej teplote 10 °C – 40 °C (50 °F – 104 °F). Pred nabíjaním nechajte horúci akumulátor vychladnúť.
4. Keď akumulátor nepoužívate, vyberte ho z nástroja alebo nabíjačky.
5. Litium-iónový akumulátor nabíjajte, ak ste ho nepoužívali dlhšie ako šesť mesiacov.

POPIS SÚČASTÍ

Popis súčastí

► Obr.4

1	Spúšťač spínač	2	Tlačidlo odomknutia
3	Kontrolka	4	Kruhová rukoväť
5	Drôtený chránič	6	Nylonová sečná hlava
7	Nylonová struna	8	Chránič
9	Nastavovacie tlačidlo uhla	10	Poistná páčka
11	Vrúbkovaná matica	12	Vešiak na popruh na pleciah
13	Akumulátor	-	-

ZOSTAVENIE

⚠️ POZOR: Pred vykonaním akejkoľvek práce na nástroji vždy skontrolujte, či je nástroj vypnutý a akumulátor je vybratý.

⚠️ POZOR: Nástroje nikdy nespúšťajte, ak nie je úplne zmontované. Prevádzka čiastočne zmontovaného nástroja môže mať pri náhodnom naštartovaní vážne následky.

Inštalácia kruhovej rukoväti

Kruhová rukoväť upevnite k nástroju tak, že ho zaistíte šesťhrannou skrutkou a vrúbkovanou maticou podľa znázornenia na obrázku.

► **Obr.5:** 1. Kruhová rukoväť 2. Vrúbkovaná matica 3. Skrutka so šesťhrannou hlavou

Uhol kruhovej rukoväti je nastaviteľný. Ak chcete nastaviť uhol kruhovej rukoväti, povoľte vrúbkovanú maticu, nastavte kruhovú rukoväť do správneho uhla podľa vykonávaného typu práce a pevne zatiahnite vrúbkovanú maticu.

Inštalácia chrániča

⚠️ POZOR: Pri inštalácii chrániča dávajte pozor, aby ste sa nedotkli rezačky s nylonovou strunou na chrániči. Kontakt s diamantovou rezačkou môže spôsobiť ublíženie na zdraví.

► **Obr.6:** 1. Chránič 2. Rezačka s nylonovou strunou 3. Skrutka

Chránič upevnite nasadením na puzdro motora a zaistíte ho skrutkou.

Inštalácia drôteného chrániča

UPOZORNENIE: Drôtený chránič veľmi neroztahujte. V opačnom prípade sa zlomí.

► **Obr.7**

Na zníženie rizika poškodenia predmetov pred sečnou hlavou upevnite drôtený chránič na kryt motora tak, aby sa reguloval rozsah rezania.

Mierne rozťahnite drôtený chránič a potom ho zasuňte do otvorov na puzdre motora.

► **Obr.8:** 1. Drôtený chránič 2. Otvor

Ak sa drôtený chránič nepoužíva, zdvihnite ho do nefunkčnej polohy.

► **Obr.9:** 1. Drôtený chránič

Prípojenie popruhu na plece

⚠️ POZOR: Uistite sa, že je háčik popruhu na plece bezpečne pripavený k nástroju. Ak je háčik pripavený nesprávne, mohol by sa uvoľniť a spôsobiť poranenie.

⚠️ POZOR: Ak nástroj používate v kombinácii s akumulátorovým napájacím zdrojom, napríklad s prenosným napájacím zdrojom, nepoužívajte ramenný postroj, ktorý je súčasťou balenia nástroja, ale použite závesný remienok odporúčaný spoločnosťou Makita.

Ak si na rameno umiestnite ramenný postroj, ktorý je súčasťou balenia nástroja, a súčasne ramenný postroj akumulátorového napájacieho zdroja, v prípade núdzovej situácie sa vám bude nástroj a akumulátorový napájací zdroj ťažko odstraňovať, čo môže spôsobiť nehodu alebo ublíženie na zdraví. O odporúčanom závesnom remienku sa informujte v autorizovaných servisných strediskách spoločnosti Makita.

UPOZORNENIE: Pred prácou nastavte popruh na správnu dĺžku, aby práca nebola únavná.

► **Obr.10:** 1. Háčik 2. Záves

Háčik popruhu na plece pripievite k nástroju podľa obrázka.

OPIS FUNKCIÍ

VAROVANIE: Pred úpravou alebo kontrolou funkčnosti náradia vždy skontrolujte, či je náradie vypnuté a akumulátor je vybratý. Ak sa náradie nevyhne a akumulátor sa nevyberie, v prípade náhodného spustenia hrozí vážne zranenie.

Inštalácia alebo demontáž akumulátora

POZOR: Pred inštaláciou alebo vybratím akumulátora nástroj vždy vypnite.

POZOR: Pri inštalovaní a vyberaní akumulátora pevne uchopte nástroj a akumulátor. Ak nástroj a akumulátor pevne neuchopíte, môže to mať za následok vyšmyknutie z vašich rúk s dôsledkom poškodenia nástroja a akumulátora, ako aj osobných poranení.

POZOR: Akumulátor vždy nainštalujte úplne, až kým nie je vidieť červený indikátor. V opačnom prípade môže náhodne vypadnúť z nástroja a ublížiť vám alebo osobám v okolí.

POZOR: Pri inštalovaní akumulátora nepoužívajte silu. Ak sa akumulátor nedá zasunúť ľahko, nevkladáte ho správne.

► Obr.11: 1. Tlačidlo 2. Červený indikátor
3. Akumulátor

Ak chcete vybrať akumulátor, vysuňte ho z nástroja, pričom posuňte tlačidlo na prednej strane akumulátora. Akumulátor vložte tak, že jazýček akumulátora zarovnáte s drážkou v kryte a zasuniete ho na miesto. Zatláčte ho úplne, kým zakliknutím nezapadne na miesto. Ak vidíte červený indikátor, ako je znázornené na obrázku, nie je správne zaistený.

Systém ochrany akumulátora

Nástroj je vybavený systémom ochrany akumulátora. Tento systém automaticky vypne napájanie motora s cieľom predĺžiť životnosť akumulátora. Nástroj sa môže počas prevádzky automaticky zastaviť v prípade, ak sa nástroj alebo akumulátor nachádzajú v jednom z nasledujúcich stavov:

Preťaženie:

Nástroj je prevádzkovaný spôsobom, ktorý spôsobuje odber nadmerne vysokého prúdu. V tejto situácii vypnite nástroj a ukončíte prácu, ktorá spôsobuje preťažovanie nástroja. Potom nástroj zapnutím znova spustíte. Ak sa nástroj nespustí, akumulátor preehriaty. V tejto situácii nechajte akumulátor pred opätovným zapnutím náradia vychladnúť.

Nízke napätie akumulátora:

Zostávajúca kapacita akumulátora je veľmi nízka a nástroj nebude fungovať. Ak zapnete nástroj, motor sa rozbehne, ale čoskoro sa zastaví. V tejto situácii akumulátor vyberte a nabite ho.

Indikácia zvyšnej kapacity akumulátora

Len na akumulátory s indikátorom

► Obr.12: 1. Indikátory 2. Tlačidlo kontroly

Stlačením tlačidla kontroly na akumulátore zobrazíte zostávajúcu kapacitu akumulátora. Indikátory sa na niekoľko sekúnd rozsvietia.

Indikátory			Zostávajúca kapacita
Svieti	Nesvieti	Bliká	
■ ■ ■ ■			75 % až 100 %
■ ■ ■ □			50 % až 75 %
■ ■ □ □			25 % až 50 %
■ □ □ □			0 % až 25 %
▣ □ □ □			Akumulátor nabíe.
■ ■ □ □		↑ ↓	Akumulátor je možno chybný.

POZNÁMKA: V závislosti od podmienok používania a v závislosti od okolitej teploty sa môže zobrazenie mierne odlišovať od skutočnej kapacity.

POZNÁMKA: Prvý (úplne vľavo) svetelný indikátor bude blikáť, keď je aktivovaný systém ochrany akumulátora.

Zapínanie

VAROVANIE: Pred vloženíím akumulátora do nástroja sa vždy presvedčíte, či spúšťači spínač funguje správne a po uvoľnení sa vráti do pozície „OFF“.

VAROVANIE: Z dôvodu vašej bezpečnosti je toto zariadenie vybavené tlačidlom odomknutia, ktoré zabráni neúmyselnému zapnutiu zariadenia. Nikdy nepoužívajte zariadenie, ak sa spustí pri stlačení len spúšťačieho spínača bez stlačenia tlačidla odomknutia. Požiadajte miestne servisné stredisko spoločnosti Makita o opravu.

VAROVANIE: Nikdy nedeaktivujte funkciu zamknutia ani neprelepujte tlačidlo odomknutia páskou.

UPOZORNENIE: Spúšťači spínač nestláčajte nasilu bez stlačenia tlačidla odomknutia. Spínač sa môže poškodiť.

► Obr.13: 1. Tlačidlo odomknutia 2. Spúšťači spínač

Náradie je vybavené tlačidlom odomknutia, ktoré bráni náhodnému potiahnutiu spúšťačieho spínača. Ak chcete spustiť nástroj, stlačte tlačidlo odomknutia a potiahnite spúšťači spínač. Náradie zastavíte uvoľnením spúšťačieho spínača. Tlačidlo odomknutia je možné stlačiť z pravej alebo z ľavej strany.

Kontrolka

► Obr.14: 1. Kontrolka

Keď je kapacita akumulátora nízka alebo je nástroj preťažený, kontrolka bliká alebo svieti. V tejto tabuľke nájdete informácie o stavoch a činnostiach, ktoré je potrebné vykonať.

Kontrolka	Stav	Potrebný úkon
Svetelný indikátor bliká načerveno.	Zostávajúca kapacita akumulátora je nízka.	Akumulátor dobite alebo ho vymeňte za nabitý akumulátor.
Svetelný indikátor svieti načerveno.	Zostávajúca kapacita akumulátora je prázdna.	Akumulátor dobite alebo ho vymeňte za nabitý akumulátor.
	Zariadenie sa zastavilo z dôvodu preťaženia.	Vypnite nástroj a odstráňte príčinu preťaženia.

POZNÁMKA: Čas, kedy začne svetelný indikátor blikat alebo svietiť, závisí od teploty na pracovisku a od stavu nabitia akumulátora.

Nylonová sečná hlava

UPOZORNENIE: Predchádzajte nárazom náradia o betónový alebo asfaltový povrch. Náraz na takéto objekty môže spôsobiť poškodenie náradia.

POZNÁMKA: Pokiaľ sa nylonová struna pri klepnutí hlavou nevysunie, odviňte alebo vymeňte nylonovú strunu podľa pokynov v tejto príručke.

POZNÁMKA: Vysúvací a zasúvací mechanizmus nebude fungovať správne, ak sa nylonová sečná hlava neotáča.

► Obr.15: 1. Rezačka s nylonovou strunou 2. Nylonová sečná hlava

Nylonová sečná hlava je vybavená vysúvacím a zasúvacím mechanizmom. Ak chcete vysunúť nylonovú strunu, počas prevádzky náradia klepnite sečnou hlavou o zem. Ako sa nylonová struna vysúva von, automaticky sa zreže diamantovou rezačkou na správnu dĺžku.

Nastavenie uhla rezania

▲POZOR: Pred vyklápaním alebo sklápaním hlavy sa vždy uistite, že náradie je vypnuté.

Uhol rezania môžete nastaviť v 5 krokoch. Ak chcete zmeniť uhol rezania, stlačte nastavovacie tlačidlo uhla a zmeňte uhol puzdra motora.

► Obr.16: 1. Nastavovacie tlačidlo uhla 2. Puzdro motora

POZNÁMKA: Pred spustením nástroja sa uistite, že puzdro motora je pevne zaistené na svojom mieste.

PREVÁDZKA

▲POZOR: Ak pri používaní nylonová sečná hlava náhodne narazí na kameň alebo tvrdý predmet, náradie zastavte a skontrolujte, či nedošlo k poškodeniu. Ak došlo k poškodeniu nylonovej sečnej hlavy, okamžite ju vymeňte. Používaním poškodeného sečného nástroja by mohlo dôjsť k vážnemu poraneniu osôb.

Nastavenie polohy rúkoviati

▲POZOR: Pred nastavením dĺžky tyče vypnite náradie a vyberte z neho akumulátor. V opačnom prípade môže dôjsť k zraneniu.

Nastavte dĺžku tyče a uhol kosenia tak, aby pri držaní rúkoviati pravou rukou bola nylonová sečná hlava v rovine so zemou.

► Obr.17: 1. Rukoväť

Ak chcete nastaviť dĺžku tyče, otvorte zaist'ovacia páku, nastavte dĺžku tyče a potom znovu zavrite zaist'ovacia páku.

► Obr.18: 1. Poistná páčka 2. Tyč

Polohu kruhovej rúkoviati nastavte tak, aby ste ju mohli uchopiť po spustení ľavej ruky.

► Obr.19: 1. Kruhová rukoväť

Kosenie trávy

Kosačku uchopte obomi rukami a pomaly ju posúvajte sprava doľava. Trávu niekoľkokrát pokoste od hornej časti stebiel pri konci nylonovej struny.

UPOZORNENIE: Vysokú trávu nekoste na jeden záber. Kosenie vysokej trávy na jeden záber od koreňa spôsobí, že sa nylonová sečná hlava zamotá do trávy. To môže spôsobiť preťaženie motora a následne poškodenie kosačky na trávu.

UPOZORNENIE: Kosačku na trávu používajte tak, aby sa nylonová sečná hlava nedostala do kontaktu so zemou. Používanie nylonovej sečnej hlavy tak, že sa dostáva do kontaktu so zemou, môže spôsobiť preťaženie motora a poškodenie kosačky na trávu.

► Obr.20

UPOZORNENIE: Kosačku nepreťažujte kosením mimoriadne husto rastúcej trávy.

► Obr.21

UPOZORNENIE: Kosačku nepoužívajte tak, ako keby ste vykopávali zeminu.

► Obr.22

Kosenie trávy pri stromoch, hranoloch, tehlách alebo kameni

Kosačku uchopte a nakloňte ju do výšky, v ktorej sa nylonová sečná hlava nedostáva do kontaktu so zemou. Trávu koste koncom nylonovej struny približujúc sa k zemi.

► Obr.23

UPOZORNENIE: Pri kosení trávy sa s kosačkou okolo stromu alebo hranolov pohybujte tak, aby ste sa ich nylonovou strunou nedotkli. Náradie vám odporúčame držať viac než 5 cm od stromu alebo hranola. Ak sa nylonová struna dotkne stromu alebo hranola, môže sa roztrhnúť. Ak sa nylonová struna v nylonovej sečnej hlave roztrhne, znovu nastavte nylonovú strunu podľa pokynov na výmenu uvedených v tejto príručke.

Používanie kosačky na trávu ako zastrihávača

Používanie kosačky na trávu ako zastrihávača je vhodné pri kosení trávy rastúcej pozdĺž tehlá alebo hranolov.

Otvorte poistnú páčku, potom vysuňte tyč na maximálnu dĺžku, otočte puzdro motora o 180° a následne poistnú páčku zatvorte.

► Obr.24: 1. Poistná páčka 2. Kryt motora

POZNÁMKA: Puzdro motora môžete otočiť o 180° aj v prípade, že tyč skráťte na minimálnu dĺžku.

Nadvihnite drôtený chránič a pri kosení trávy pohybujte kosačkou podľa obrázka. Trávu je možné kosiť efektívne paralelným prechodom pozdĺž tehlá alebo blokov.

► Obr.25

Výmena nylonovej struny

VAROVANIE: Používajte výhradne nylonovú strunu s priemerom špecifikovaným v časti „TECHNICKÉ ŠPECIFIKÁCIE“. Nikdy nepoužívajte hrubšie lanko, kovový drôt, povraz ani nič podobné. Používajte len odporúčanú nylonovú strunu. V opačnom prípade môže dôjsť k poškodeniu náradia a k vážnemu osobnému poraneniu.

VAROVANIE: Kryt nylonovej žacej hlavy musí byť správne pripevnený ku krytu, ako je opísané nižšie. Ak sa kryt nepripevní správne, nylonová žacia hlava môže odletieť a spôsobiť vážne zranenie.

POZOR: Pri inštalácii alebo demontáži nylonovej struny dávajte pozor, aby ste sa nedotkli rezačky s nylonovou strunou na chrániči. Kontakt s rezačkou môže spôsobiť ublíženie na zdraví.

Ak sa nylonová struna už nevysúva, vymeňte ju.

► Obr.30: (1) Do 8 m (2) 70 – 80 mm

Odpojenie popruhu na plece

VAROVANIE: Pri odpájaní popruhu na plece si dávajte veľký pozor, aby ste nestratili kontrolu nad zariadením.

Ramenný postroj disponuje systémom na rýchle odpojenie. Na uvoľnenie nástroja z ramenného postroja jednoducho stlačte bočné časti spony, pričom nástroj pevne držte.

► Obr.26: 1. Spona

ÚDRŽBA

VAROVANIE: Pred vykonávaním kontroly alebo údržby náradie vždy vypnite a vyberte z neho akumulátor. Ak sa náradie nevypne a akumulátor sa nevyberie, v prípade náhodného spustenia hrozí vážne zranenie.

UPOZORNENIE: Nepoužívajte benzín, riedidlo, alkohol ani podobné látky. Mohlo by to spôsobiť zmenu farby, deformácie alebo praskliny.

Ak chcete udržať BEZPEČNOSŤ a BEZPORUCHOVOSŤ výrobku, prenechajte opravy, údržbu a nastavenie na autorizované alebo továrenské servisné centrá Makita, ktoré používajú len náhradné diely značky Makita.

Čistenie zariadenia

Náradie očistite utretím prachu, nečistôt alebo pokosenej trávy čistou handričkou alebo handričkou navlhčenou mydlovou vodou a následne vyžmýkanou. Ak pokosená tráva príľne k puzdru motora, odstráňte ju.

► Obr.27: 1. Kryt motora

Uskladnenie

Pri odkladaní nástroja zdvihnite drôtený chránič, skráťte tyč a potom sklopte kruhovú rukoväť.

► Obr.28: 1. Drôtený chránič

► Obr.29: 1. Kruhovú rukoväť 2. Tyč

RIEŠENIE PROBLÉMOV

Pred požiadanim o vykonanie opravy najprv vykonajte vlastnú kontrolu. Ak zistíte problém, ktorý nie je vysvetlený v návode, nepokúšajte sa nástroj rozoberať. Namiesto toho požiadajte o opravu autorizované servisné strediská spoločnosti Makita, ktoré používajú len náhradné diely značky Makita.

Chybný stav	Predpokladaná príčina (porucha)	Náprava
Motor nebeží.	Nie je nainštalovaný akumulátor.	Nainštalujte akumulátor.
	Problém akumulátora (podpätie)	Dobite akumulátor. Pokiaľ dobíjanie nie je účinné, vymeňte akumulátor.
	Systém pohonu nefunguje správne.	O opravu požiadajte miestne autorizované servisné stredisko.
Motor po krátkom používaní zastane.	Nabitie akumulátora nie je dostatočné.	Dobite akumulátor. Pokiaľ dobíjanie nie je účinné, vymeňte akumulátor.
	Prehrievanie.	Prestaňte náradie používať a nechajte ho vychladnúť.
Nedosahuje hodnotu maximálnych otáčok za minútu.	Akumulátor nie je nainštalovaný správne.	Akumulátor nainštalujte podľa popisu v tomto návode.
	Výkon akumulátora klesá.	Dobite akumulátor. Pokiaľ dobíjanie nie je účinné, vymeňte akumulátor.
	Systém pohonu nefunguje správne.	O opravu požiadajte miestne autorizované servisné stredisko.
Žací nástroj sa neotáča: ⇒ okamžite náradie zastavte!	Medzi kryt a sečné náradie sa zasekol cudzí predmet, ako napríklad konár.	Odstráňte cudzí predmet.
	Systém pohonu nefunguje správne.	O opravu požiadajte miestne autorizované servisné stredisko.
Nadmerné vibrácie: ⇒ okamžite náradie zastavte!	Jeden koniec nylonovej struny sa zlomil.	Nylonovú žacou hlavou pri otáčaní klepnite o zem a struna sa vysunie.
	Systém pohonu nefunguje správne.	O opravu požiadajte miestne autorizované servisné stredisko.
Žací nástroj a motor sa nezastavia: ⇒ Ihneď odnímate akumulátor!	Elektrická alebo elektronická chyba.	Odnímate akumulátor a o opravu požiadajte miestne autorizované servisné stredisko.

VOLITEL'NÉ PRÍSLUŠENSTVO

⚠ POZOR: Pre váš nástroj Makita, opísaný v tomto návode, doporučujeme používať toto príslušenstvo a nástavce. Pri použití iného príslušenstva či nástavcov môže hroziť nebezpečenstvo zranenia osôb. Príslušenstvo a nástavce sa môžu používať len na účely pre ne stanovené.

Ak potrebujete bližšie informácie týkajúce sa tohoto príslušenstva, obráťte sa na vaše miestne servisné stredisko firmy Makita.

- Nylonová žacia hlava
- Nylonová struna (žacia struna)
- Originálna batéria a nabíjačka Makita

POZNÁMKA: Niektoré položky zo zoznamu môžu byť súčasťou balenia nástrojov vo forme štandardného príslušenstva. Rozsah týchto položiek môže byť v každej krajine odlišný.

SPECIFIKACE

Model:	DUR193		
Otáčky bez zatížení (bez vyžínacího nástroje)	7 800 min ⁻¹		
Celková délka	1 228 – 1 436 mm		
Průměr nylonové struny	1,65 mm		
Vhodný vyžínací nástroj a průměr vyžínání	Strunová hlava (č. d.: 191Y39-5)	260 mm	
Jmenovité napětí	18 V DC		
Hmotnost netto	2,3 – 2,6 kg		

- Vzhledem k neustálému výzkumu a vývoji zde uvedené technické údaje podléhají změnám bez upozornění.
- Technické údaje a akumulátor se mohou v různých zemích lišit.
- Než začnete používat drátový zdroj napájení, přečtěte si pokyny a varovné symboly na nich.

Použitelný akumulátor a nabíječka

Akumulátor	BL1815N / BL1820B / BL1830B / BL1840B / BL1850B / BL1860B
Nabíječka	DC18RC / DC18RD / DC18RE / DC18SD / DC18SE / DC18SF / DC18SH / DC18WC

- V závislosti na regionu vašeho bydliště nemusí být některé akumulátory a nabíječky k dispozici.

VAROVÁNÍ: Používejte pouze výše uvedené akumulátory a nabíječky. Použití jiných akumulátorů a nabíječek může způsobit zranění a/nebo požár.

Doporučený drátový zdroj napájení

Přenosný akumulátor	PDC01
---------------------	-------

- V závislosti na regionu vašeho bydliště nemusí být drátové zdroje napájení uvedené výše k dispozici.
- Než začnete používat drátový zdroj napájení, přečtěte si pokyny a varovné symboly na nich.

Hlučnost

Příslušná norma : EN50636-2-91

Vyžínací nástroj	Hladina akustického tlaku (L _{PA}) dB(A)		Hladina akustického výkonu (L _{WA}) dB(A)	
	(L _{PA}) dB(A)	Nejistota (K) dB(A)	(L _{WA}) dB(A)	Nejistota (K) dB(A)
Strunová hlava	73,2	2,1	83,1	3,9

- Přestože je výše uvedená hladina akustického tlaku 80 dB (A) či méně, může tato hodnota při zatížení hladinu 80 dB (A) překročit. Používejte ochranu sluchu.

POZNÁMKA: Celková(é) hodnota(y) emisí hluku byla(y) změřena(y) v souladu se standardní zkušební metodou a dá se použít k porovnání nářadí mezi sebou.

POZNÁMKA: Hodnotu(y) deklarovaných emisí hluku lze také použít k předběžnému posouzení míry expozice vibracím.

VAROVÁNÍ: Používejte ochranu sluchu.

VAROVÁNÍ: Emise hluku se při používání elektrického nářadí ve skutečnosti mohou od deklarovaných hodnot lišit v závislosti na způsobech použití nářadí.

VAROVÁNÍ: Nezapomeňte stanovit bezpečnostní opatření na ochranu obsluhy podle odhadu expozice ve skutečných podmínkách použití. (Vezměte přitom v úvahu všechny části provozního cyklu, tj. kromě doby zátěže například doby, kdy je nářadí vypnuté a kdy běží naprázdno.)

Vibrace

Příslušná norma : EN50636-2-91

Typ	Levá ruka		Pravá ruka	
	$a_{h,w}$ (m/s^2)	Nejistota K (m/s^2)	$a_{h,w}$ (m/s^2)	Nejistota K (m/s^2)
Strunová hlava	$\leq 2,5$	1,5	$\leq 2,5$	1,5

POZNÁMKA: Celková(é) hodnota(y) deklarovaných vibrací byla(y) změřena(y) v souladu se standardní zkušební metodou a dá se použít k porovnání nářadí mezi sebou.

POZNÁMKA: Celkovou(é) hodnotu(y) deklarovaných vibrací lze také použít k předběžnému posouzení míry expozice vibracím.

VAROVÁNÍ: Emise vibrací se při používání elektrického nářadí ve skutečnosti mohou od deklarované(ných) hodnot(y) lišit v závislosti na způsobech použití nářadí.

VAROVÁNÍ: Nezapomeňte stanovit bezpečnostní opatření na ochranu obsluhy podle odhadu expozice ve skutečných podmínkách použití. (Vezměte přitom v úvahu všechny části provozního cyklu, tj. kromě doby zátěže například doby, kdy je nářadí vypnuté a kdy běží naprázdno.)

Symbyoly

Níže jsou uvedeny symbyoly, se kterými se můžete při použití nářadí setkat. Je důležité, abyste dříve, než s ním začnete pracovat, pochopili jejich význam.

 Budte obzvlášť opatrní a dávejte pozor.

 Přečtěte si návod k obsluze.

 Nebezpečí – pozor na odmrštěné předměty.

 Vzdálenost mezi zařízením a přihlížejícími osobami musí být alespoň 15 m.

 Varování: Před údržbou odpojte akumulátor.

 Noste ochranné brýle.



 Používejte ochranu sluchu.



 Používejte ochranu zraku a sluchu.

 Nevystavujte vlhkosti.



Pouze pro země EU

Z důvodu přítomnosti nebezpečných součástí v zařízení mohou odpadní elektrické a elektronické zařízení, akumulátory a baterie negativně ovlivnit životní prostředí a lidské zdraví.

Elektrické a elektronické spotřebiče ani akumulátory nevyhazujte do domovního odpadu!

V souladu s evropskou směrnicí o odpadních elektrických a elektronických zařízeních, akumulátorech a bateriích a odpadních akumulátorech a bateriích, stejně jako jejím přizpůsobením ve vnitrostátním právu, by odpadní elektrická zařízení, baterie a akumulátory měly být uchovávány odděleně a měly by být odevzdaný na vyhrazeném sběrném místě komunálního odpadu, které je provozováno v souladu s předpisy na ochranu životního prostředí. Toto je označeno symbolem přeškrtnuté popelnice na kolečkách, který je umístěn na zařízení.



Zaručená hladina akustického výkonu podle směrnice EU o hluku ve venkovním prostoru.



Hladina akustického výkonu podle nařízení australské vlády NSW o kontrole hluku

Prohlášení ES o shodě

Pouze pro evropské země

Prohlášení ES o shodě je obsaženo v Příloze A tohoto návodu k obsluze.

BEZPEČNOSTNÍ VÝSTRAHY

Obecná bezpečnostní upozornění k elektrickému nářadí

VAROVÁNÍ: Přečtěte si všechny bezpečnostní výstrahy i pokyny a prohlédněte si ilustrace a specifikace dodané k tomuto elektrickému nářadí. Nedodržení všech níže uvedených pokynů může vést k úrazu elektrickým proudem, požáru či vážnému zranění.

Všechna upozornění a pokyny si uschovejte pro budoucí potřebu.

Pojem „elektrické nářadí“ v upozorněních označuje elektrické nářadí, které se zapojuje do elektrické sítě, nebo elektrické nářadí využívající akumulátory.

DŮLEŽITÉ BEZPEČNOSTNÍ POKYNY

VAROVÁNÍ: Přečtěte si veškerá bezpečnostní upozornění a všechny pokyny. Zanedbání upozornění a pokynů může mít za následek úraz elektrickým proudem, vznik požáru nebo vážné zranění.

Všechna upozornění a pokyny si uschovejte pro budoucí potřebu.

1. Obeznamte se s ovládacími prvky a správným používáním zařízení.
2. Sekací nůž se po vypnutí motoru nadále setrvačně otáčí.
3. Nikdy nedovolte, aby zařízení obsluhovaly děti nebo osoby neobeznámené s těmito pokyny. Věk obsluhy může být omezen místními předpisy.
4. Zařízení přestaňte používat v blízkosti osob, zvláště pak dětí a domácích zvířat.
5. Se zařízením pracujte pouze za denního světla nebo při dobrém umělém osvětlení. Se zařízením nepracujte za nepříznivého počasí, zvláště existuje-li nebezpečí bouřek.
6. Před použitím či po jakýchkoli utrpených narázech zařízení zkontrolujte, zda nejeví známky opotřebení či poškození, a v případě nutnosti zajistěte opravu.
7. Pozor na zranění zařízením k přezívání délky struny. Po doplnění nové sekací struny sekačku před zapnutím vždy uveďte do normální provozní polohy.
8. Nikdy nepoužívejte kovové sekací prvky.
9. Toto zařízení není určeno k používání osobami (včetně dětí) s omezenými fyzickými, smyslovými či duševními schopnostmi nebo s nedostatečnými zkušenostmi a znalostmi, jestliže nejsou pod dohledem nebo pokud nebyly ohledně používání zařízení poučeny osobou odpovědnou za jejich bezpečnost. Děti musí být pod dohledem, aby si se zařízením nehrály.

10. Nářadí používejte vždy s maximální opatrností a pozorností.
11. S nářadím pracujte pouze pokud jste v dobrém fyzickém stavu. Veškerou práci provádějte klidně a opatrně. Řiďte se zdravým úsudkem a pamatujte, že za nehody nebo vystavení jiných osob a jejich majetku nebezpečí odpovídá obsluha či uživatel.
12. S nářadím nikdy nepracujte, jestliže se cítíte unavení, nemocní nebo pokud jste pod vlivem alkoholu či léků.
13. Při upozorování jakýchkoli známek nezvyklé funkce je třeba nářadí okamžitě vypnout.
14. Pokud nářadí nepoužíváte nebo pokud se přesouváte z jednoho provozního místa na druhé udržujte prsty v bezpečné vzdálenosti od spouště.

Účel použití nářadí

1. Používejte odpovídající nářadí. Akumulátorový vyžinač je určen pouze k sekání trávy a řídkého plevelu. Zařízení nesmí být používáno k žádnému jinému účelu, například ke stříhání živých plotů, neboť by mohlo dojít ke zranění.

Osobní ochranné prostředky

► Obr.1

► Obr.2

1. Vhodně se oblékněte. Používejte vhodný a funkční oděv – přiléhavý a neomezující v pohybu. Nenoste šperky ani oděv, jenž by se mohl nebezpečně zaplést do vysoké trávy. Máte-li dlouhé vlasy, noste ochrannou pokrývku hlavy.
2. Při práci s nářadím vždy noste pevnou obuv s protiskluzovou podrážkou. Zamezíte tak zraněním a zajistíte si správný postoj.
3. Při používání elektrického nářadí vždy noste ochranné brýle určené k ochraně zraku. Ochranné brýle musí splňovat požadavky normy ANSI Z87.1 v USA, EN 166 v Evropě nebo AS/NZS 1336 v Austrálii a na Novém Zélandu. V Austrálii a na Novém Zélandu je dle zákona též nutné nosit obličejový štít chránící obličej.

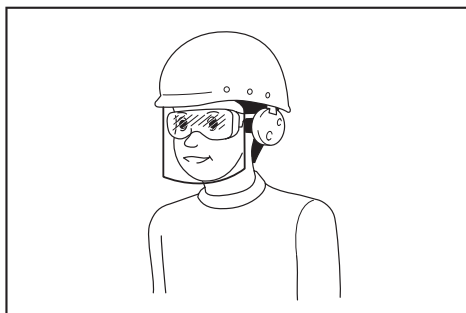

Za vynucení používání vhodných ochranných pracovních prostředků obsluhou nářadí či jinými osobami v bezprostřední blízkosti pracoviště odpovídá zaměstnavatel.

Elektrická bezpečnost a bezpečnost akumulátorů

1. Nepracujte v nebezpečném prostředí. Nářadí nepoužívejte na vlhkých či mokřých místech a nevystavujte je dešti. Vnikne-li do nářadí voda, zvýší se nebezpečí úrazu elektrickým proudem.
2. Nabíjení provádějte pouze pomocí nabíječky určené výrobcem. Nabíječka vhodná pro jeden typ akumulátoru může při použití s jiným akumulátorem vést ke vzniku nebezpečí požáru.
3. Elektrické nářadí používejte pouze s určenými akumulátory. Použití jiných akumulátorů může vyvolat nebezpečí zranění a požáru.
4. Pokud akumulátor nepoužíváte, udržujte jej mimo dosah jiných kovových předmětů, jako jsou kancelářské sponky, mince, klíče, hřebíky, šrouby nebo jiné malé kovové předměty, které mohou propojit svorky akumulátoru. Zkratování svorek akumulátoru může způsobit popáleniny nebo požár.
5. Při hrubém zacházení může z akumulátoru uniknout elektrolyt. Vyvarujte se styku s ním. Pokud dojde k náhodnému kontaktu, omyjte zasažené místo vodou. Při zasažení očí vyhledejte lékařskou pomoc. Elektrolyt uniklý z akumulátoru může způsobit podráždění nebo popálení pokožky.
6. Akumulátor (akumulátory) nelikvidujte vzhováním do ohně. Články mohou vybuchnout. Při likvidaci postupujte podle místních předpisů, jež mohou zahrnovat zvláštní pokyny.
7. Akumulátory neotvírejte a nepoškozujte. Vypuštěný elektrolyt je žíravý a může způsobit poranění očí nebo pokožky. Při spolknutí může být jedovatý.
8. Nenabíjejte baterii v dešti nebo na mokřých místech.

Startování nářadí

► Obr.3

1. Ujistěte se, zda nejsou v pracovním prostoru v okruhu 15 metrů (50 stop) žádné děti a další osoby a dejte také pozor na zvířata v blízkosti místa vykonávané práce. V případě výskytu osob přestaňte nářadí používat.
2. Před prací vždy zkontrolujte, zda je nářadí bezpečně provozuschopné. Zkontrolujte bezpečnost vyžinacího nástroje, krytu a správnou bezproblémovou funkci spouště/spouštěcí páčky. Zkontrolujte, zda jsou držadla čistá a suchá a vyzkoušejte funkci vypínače.
3. Před dalším používáním nářadí zkontrolujte, zda nejsou poškozené nějaké díly. Poškozený kryt či jiné části je třeba pečlivě zkontrolovat a posoudit, zda budou i nadále správně fungovat a plnit příslušnou funkci. Zkontrolujte vyrovnaní pohyblivých částí, spoje pohyblivých částí, zda nejsou některé díly rozbité či uvolněné a zda nenastaly nějaké potíže ovlivňující funkci. Pokud není v této příručce stanoveno jinak, musí být poškozený kryt či jiný díl řádně opraven nebo vyměněn autorizovaným servisem.
4. Motor startujte, pouze pokud máte ruce i nohy mimo dosah vyžinacího nástroje.

5. Před nastartováním se ujistěte, zda není vyžinací nástroj v žádném kontaktu s pevnými předměty, například s větvemi, kameny atd., neboť vyžinací nástroj se po startu uvede do pohybu.
6. Ujistěte se, že se v pracovní oblasti nenacházejí žádné elektrické kabely, vodovodní a plynové potrubí atd., které by při poškození v důsledku práce s nářadím mohly být zdrojem nebezpečí.

Způsob používání

1. Nikdy nepracujte se zařízením s poškozenými kryty ani bez krytů nasazených na místě.
2. S nářadím pracujte pouze při dostatečném osvětlení a za dobré viditelnosti. V zimním období dejte pozor na kluzká a vlhká místa s ledem a sněhem (nebezpečí uklouznutí). Vždy si zajistěte bezpečný postoj.
3. Dejte pozor, abyste si o stříhací nástroj neporanili ruce a nohy.
4. Ruce a nohy nikdy nepřibližujte k sekacím prvkům, zvláště pak při zapínání motoru.
5. Nikdy nepracujte nad úrovní pasu.
6. Nikdy nestůjte na žebříku se spuštěným nářadím.
7. Nikdy nepracuje na nestabilních plochách.
8. Počínejte si obezřetně. Udržujte vždy správný postoj a rovnováhu.
9. Z pracovního prostoru odstraňte písek, kameny, hřebíky apod. Cizí částice mohou poškodit vyžinací nástroj a v případě jejich odhození může dojít k vážnému zranění.
10. Jestliže vyžinací nástroj narazí do kamenů či jiných tvrdých předmětů, vypněte motor a vyžinací nástroj ihned prohlédněte.
11. Před zahájením práce musí být vyžinací nástroj uveden do plných pracovních otáček.
12. Při práci držte nářadí vždy oběma rukama. Při práci nářadí nikdy nadržte jen jednou rukou. Vždy si zajistěte bezpečný postoj.
13. Během provozu musí být použity veškeré ochranné prostředky, například kryty dodané k nářadí.
14. S výjimkou případu nouze nářadí nikdy nepouštějte ani neodhazujte na zem, neboť by se mohlo vážně poškodit.
15. Při přemísťování nářadí nikdy netahejte po zemi – mohlo by se poškodit.
16. Z nářadí vždy vyjměte blok akumulátoru:
 - kdykoli necháte zařízení bez dozoru;
 - před uvolňováním zablokování;
 - před kontrolou, čištěním či prováděním prací na nářadí;
 - před prováděním jakéhokoli seřizování, výměny příslušenství či před skladováním;
 - kdykoli začne nářadí neobvykle vibrovat;
 - vždy při transportu zařízení.
17. Nepoužívejte při práci s nářadím nadměrnou sílu. Nesazte se zařízením zrychlovat. Zařízení svou práci vykoná lépe a s nižší pravděpodobností nebezpečí zranění takovou rychlostí, na jakou bylo zkonstruováno.

18. **Neppracujte s elektrickým nářadím ve výbušném prostředí, například na místech s výskytem hořlavých kapalin, plynů nebo prachu.** Elektrické nářadí produkuje jiskry, které mohou způsobit vznícení prachu nebo par.
19. **Odpočívajte – zamezte tak ztrátě kontroly vinou únavy.** Doporučujeme 10–20minutový odpočinek po každé hodině práce.
20. **Nepoužívejte nářadí na strmých svazích.**
21. **Je-li ramenní popruh dodáván s nářadím, musí být při provozu používán.**

Pokyny k údržbě

1. **Před zahájením práce musí být zkontrolován stav výžinacích nástroje, ochranných zařízení a ramenního popruhu.**
2. **Před prováděním údržby, výměnou výžinacích nástroje a čištěním nářadí vypněte motor a vyjměte blok akumulátoru.**
3. **Po použití odpojte od nářadí blok akumulátoru a zkontrolujte, zda není poškozeno.**
4. **Zkontrolujte, zda nejsou povolené spoje a zda zařízení nejeví známky poškození, např. zda nejsou ve výžinacím nástroji praskliny.**
5. **Není-li zařízení používáno, uložte je na suché místo, které je uzamykatelné nebo mimo dosah dětí.**
6. **Používejte pouze výrobcem doporučené náhradní díly a příslušenství.**
7. **Zajistěte, aby ventilační otvory zůstaly vždy průchodné a neucpané.**
8. **Nářadí pravidelně kontrolujte a udržujte, zvláště před použitím a po něm. Nářadí nechávejte opravovat pouze v našem autorizovaném servisním středisku.**
9. **Držadla udržujte suchá, čistá a chraňte je před olejem a mazacím tukem.**

5. **Akumulátor nezkratujte:**
 - (1) **Nedotýkejte se svorek žádným vodivým materiálem.**
 - (2) **Neskladujte akumulátor v nádobě s jinými kovovými předměty, jako jsou hřebíky, mince, apod.**
 - (3) **Nevystavuje akumulátor vodě a dešti. Zkrat akumulátoru může způsobit velký průtok proudu, přehřátí, možné popálení a dokonce i poruchu.**
6. **Neskladujte a nepoužívejte nářadí a akumulátor na místech, kde může teplota překročit 50 °C (122 °F).**
7. **Nespalujte akumulátor, ani když je vážně poškozeno nebo úplně poškozen. Akumulátor může v ohni vybuchnout.**
8. **Akumulátor nesmí být proražen hřebíkem, řezán, drčen, házen či upuštěn na zem, ani nesmí dojít k nárazu tvrdého předmětu do něj. Taková situace může způsobit požár, nadměrné zahřátí či výbuch.**
9. **Nepoužívejte poškozené akumulátory.**
10. **Obsažené lithium-iontové akumulátory podléhají právním požadavkům na nebezpečné zboží.**

V případě komerční přepravy například externími dopravci je třeba dodržet zvláštní požadavky na balení a značení.

Pro přepravu zboží k přepravě je nutná konzultace s odborníkem na nebezpečný materiál. Dodržujte také případné podrobnější národní předpisy. Odkryté kontakty přelepte izolační páskou či jinak zakryjte a akumulátory zabalte tak, aby se v balení nemohly pohybovat.

11. **Při likvidaci akumulátoru jej vyjměte z nářadí a zlikvidujte jej na bezpečném místě. Při likvidaci akumulátoru postupujte podle místních předpisů.**
12. **Akumulátor používejte pouze s výrobky specifikovanými společností Makita.** Instalace akumulátoru do nevhodujících výrobků může způsobit požár, nadměrné zahřívání, explozi nebo únik elektrolytu.
13. **Pokud nářadí delší dobu nepoužíváte, je nutné z něj akumulátor vyjmout.**
14. **Během a po použití se může akumulátor zahřát, což může způsobit popálení nebo podráždění. Při manipulaci s horkými akumulátory dávejte pozor.**
15. **Nedotýkejte se koncovky na nářadí ihned po použití, protože ta může být horká a způsobit popálení.**
16. **Do koncovek, otvorů a zdířek na akumulátoru se nesmí dostat piliny, prach nebo jiné nečistoty. To může způsobit zahřátí, vznícení, prasknutí a poruchu nářadí nebo akumulátoru, což může vést k popáleninám nebo zranění osob.**
17. **Jestliže nářadí není zkonstruováno tak, že jej lze používat v blízkosti vysokého elektrického napětí, nepoužívejte akumulátor poblíž vedení s vysokým elektrickým napětím. Mohlo by tím dojít k poruše či selhání nářadí či akumulátoru.**
18. **Akumulátor uchovávejte mimo dosah dětí.**

TYTO POKYNY USCHOVEJTE.

VAROVÁNÍ: NEDOVOLTE, aby pohodlnost nebo pocit znalosti výrobku (získaný na základě předchozího použití) vedl k zanedbání dodržování bezpečnostních pravidel platných pro tento výrobek. **NESPRÁVNÉ POUŽÍVÁNÍ** či nedodržení bezpečnostních pravidel uvedených v tomto návodu k obsluze může způsobit vážné zranění.

Důležitá bezpečnostní upozornění pro akumulátor

1. **Před použitím akumulátoru si přečtěte všechny pokyny a varovné symboly na (1) nabíječe, (2) akumulátoru a (3) výrobku využívajícím akumulátor.**
2. **Nerozebírejte akumulátor ani do něj nijak nezasahujte.** Může dojít k požáru, nadměrnému zahřátí nebo výbuchu.
3. **Pokud se příliš zkrátí provozní doba akumulátoru, přerušte okamžitě práci. V opačném případě existuje riziko přehřívání, popálení nebo dokonce výbuchu.**
4. **Budou-li vaše oči zasaženy elektrolytem, vypláchněte je čistou vodou a okamžitě vyhledejte lékařskou pomoc. Může dojít ke ztrátě zraku.**

TYTO POKYNY USCHOVEJTE.

⚠️ UPOZORNĚNÍ: Používejte pouze originální akumulátory Makita. Používání neoriginálních nebo upravených akumulátorů může způsobit explozi akumulátoru a následný požár, zranění a jiné poškození. Zaniká tím také záruka společnosti Makita na nářadí a nabíječku Makita.

Tipy k zajištění maximální životnosti akumulátoru

1. Akumulátor nabíjte dříve, než dojde k jeho úplnému vybití. Pokud si povšimnete sníženého výkonu nářadí, vždy jej zastavte a dobijte akumulátor.
2. Nikdy nenabíjete úplně nabitý akumulátor. Přebíjení zkracuje životnost akumulátoru.
3. Akumulátor dobíjete při pokojové teplotě od 10 °C do 40 °C (50 °F až 104 °F). Před nabíjením nechejte horký akumulátor zchladnout.
4. Když není akumulátor používán, vyjměte ho z nářadí či nabíječky.
5. Pokud se akumulátor delší dobu nepoužívá (déle než šest měsíců), je nutno jej dobít.

POPIS DÍLŮ

Popis dílů

► Obr.4

1	Spoušť	2	Odjišťovací tlačítko
3	Kontrolka	4	Zaoblené držadlo
5	Drátěný kryt	6	Strunová hlava
7	Nylonová struna	8	Chránič
9	Tlačítko nastavení úhlu	10	Zajišťovací páčka
11	Matice pro utahování prsty	12	Zavěšení pro ramenní popruh
13	Akumulátor	-	-

SESTAVENÍ

⚠️ UPOZORNĚNÍ: Před prováděním jakýchkoli prací na nářadí se vždy přesvědčte, zda je vypnuté a je vyjmutý akumulátor.

⚠️ UPOZORNĚNÍ: Není-li nářadí zcela zkompletoováno, nikdy je nepouštějte. Při práci s nekompletně sestaveným nářadím může po náhodném spuštění dojít k vážnému zranění.

Instalace zaobleného držadla

Namontujte zaoblené držadlo do nářadí a upevněte ho šroubem se šestihrannou hlavou a maticí pro utahování prsty, viz obrázek.

► Obr.5: 1. Zaoblené držadlo 2. Matice pro utahování prsty 3. Šroub s šestihrannou hlavou

Úhel zaobleného držadla je nastavitelný. Chcete-li upravit úhel zaobleného držadla, povolte matici pro utahování, nastavte zaoblené držadlo do požadovaného úhlu a poté znovu pevně utáhněte matici pro utahování.

Montáž chrániče

⚠️ UPOZORNĚNÍ: Když montujete chránič, dávejte pozor, abyste nepřišli do kontaktu s řezným nástrojem na chrániči. Kontakt s řezným nástrojem může způsobit zranění.

► Obr.6: 1. Chránič 2. Řezný nástroj na nylonovou strunu 3. Šroub

Namontujte chránič uchycením ke krytu motoru a poté ho upevněte šroubem.

Instalace drátěného krytu

POZOR: Drátěný kryt neroztahujte příliš. Mohl by se zlomit.

► Obr.7

K omezení nebezpečí poškození objektů před strunovou hlavou nasadte na skříň motoru drátěný kryt, jenž vám pomůže kontrolovat dosah vyžínání.

Drátěný kryt mírně roztáhněte a zasuňte jej do otvorů v krytu motoru.

► Obr.8: 1. Drátěný kryt 2. Otvor

Jestliže drátěný kryt nepoužíváte, zvedněte jej do neutrální polohy.

► Obr.9: 1. Drátěný kryt

Přípevnění ramenního popruhu

⚠️ UPOZORNĚNÍ: Háček ramenního popruhu je nutné připínat k nářadí bezpečně. Pokud není háček důkladně přípevněný, může se uvolnit a způsobit úraz.

⚠️ UPOZORNĚNÍ: Když používáte nářadí v kombinaci s napájecím zdrojem na záda, například přenosným akumulátorem, nepoužívejte zádový postroj dodávaný společně s nářadím, ale použijte závošný popruh doporučený společností Makita.

Použijete-li zádový postroj dodávaný společně s nářadím a zároveň zádový postroj napájecího zdroje na záda, bude v případě nouze obtížné sundat nářadí nebo napájecí zdroj na záda, což může způsobit nehodu nebo zranění. Doporučené závošné popruhy lze zjistit v servisních střediscích společnosti Makita.

POZOR: Před samotným použitím upravte ramenní popruh na správnou délku, abyste zabránili únavě.

► Obr.10: 1. Háček 2. Závěs

Podle obrázku přípevněte háček ramenního popruhu k nářadí.

POPIS FUNKCÍ

VAROVÁNÍ: Před nastavením nářadí nebo kontrolou jeho funkce se vždy přesvědčte, zda je vypnuté a je vyjmutý akumulátor. Jestliže nářadí nevympnete a nevyjmete z něj akumulátor, může po náhodném spuštění dojít k vážnému zranění.

Nasazení a sejmutí akumulátoru

UPOZORNĚNÍ: Před nasazením či sejmutím akumulátoru nářadí vždy vypněte.

UPOZORNĚNÍ: Při nasazování či snímání akumulátoru pevně držte nářadí i akumulátor. V opačném případě vám může nářadí nebo akumulátor vyklouznout z rukou a mohlo by dojít k jejich poškození či ke zranění.

UPOZORNĚNÍ: Akumulátor zasunujte vždy zcela tak, aby nebyl červený indikátor vidět. Jinak by mohl akumulátor ze zařízení vypadnout a způsobit zranění osobu či přihlížejícím osobám.

UPOZORNĚNÍ: Akumulátor nenasazujte násilím. Nelze-li akumulátor zasunout snadno, nekládáte jej správně.

► Obr.11: 1. Tlačítko 2. Červený indikátor 3. Akumulátor

Chcete-li akumulátor sejmout, vyasuňte jej se současným přesunutím tlačítka na přední straně akumulátoru.

Při nasazování akumulátoru vyrovnajte jazýček na bloku akumulátoru s drážkou v krytu a zasuněte akumulátor na místo. Akumulátor zasuněte na doraz, až zacvakne na své místo. Není-li zcela zajištěn, uvidíte červený indikátor dle obrázku.

Systém ochrany akumulátoru

Nářadí je vybaveno systémem ochrany akumulátoru. Tento systém automaticky přeruší napájení motoru, což prodlužuje životnost akumulátoru. Budou-li nářadí nebo akumulátor vystaveny některé z níže uvedených podmínek, nářadí se během provozu automaticky vypne:

Přetížení:

S nářadím se pracuje takovým způsobem, že dochází k odběru mimořádně vysokého proudu.

V takové situaci nářadí vypne a ukončete činnost, při níž došlo k přetížení nářadí. Potom nářadí zapnete a obnovte činnost.

Jestliže se nářadí nespustí, došlo k přehřátí akumulátoru. V takovém případě nechte akumulátor před opětovným zapnutím nářadí vychladnout.

Nízké napětí akumulátoru:















Zbývající kapacita akumulátoru je příliš nízká a nářadí nebude fungovat. Po spuštění nářadí se motor znovu rozeběhne, avšak brzy se zastaví. V takovém případě vyjměte akumulátor a dobijte jej.

Indikace zbývající kapacity akumulátoru

Pouze pro akumulátory s diodovým ukazatelem

► Obr.12: 1. Kontrolky 2. Tlačítko kontroly

Stisknutím tlačítka kontroly na akumulátoru zjistíte zbývající kapacitu akumulátoru. Kontrolky indikátoru se na několik sekund rozsvítí.

Kontrolky			Zbývající kapacita
 Svítí	 Nesvítí	 Bliká	
			75 % až 100 %
			50 % až 75 %
			25 % až 50 %
			0 % až 25 %
			Nabíjte akumulátor.
			Došlo pravděpodobně k poruše akumulátoru.

POZNÁMKA: Kapacita udávaná indikátorem se může mírně lišit od skutečné kapacity v závislosti na podmínkách používání a teplotě prostředí.

POZNÁMKA: První kontrolka (zcela vlevo) bude blikat, když je systém ochrany akumulátoru v provozu.

Používání spouště

VAROVÁNÍ: Před vložením akumulátoru do nářadí vždy zkontrolujte správnou funkci spouště, a zda se po uvolnění vrací do vypnuté polohy.

VAROVÁNÍ: K zajištění bezpečnosti je nářadí vybaveno odjišťovacími tlačítkem zamezujícím neúmyslnému spuštění. Nikdy nepoužívejte nářadí, které lze spustit stisknutím spouště bez použití odjišťovacího tlačítka. Požádejte o opravu v místním servisním středisku firmy Makita.

VAROVÁNÍ: Je zakázáno deaktivovat funkci zámku nebo zalepit odjišťovací tlačítko páskou.

POZOR: Nemačkejte spoušť silou bez stisknutí odjišťovacího tlačítka. Spínač se může porouchat.

► Obr.13: 1. Odjišťovací tlačítko 2. Spoušť

K zamezení náhodnému stisknutí spouště je nářadí vybaveno odjišťovacími tlačítkem.

Chcete-li nářadí spustit, stiskněte odjišťovací tlačítko a potom spoušť. Chcete-li nářadí vypnout, uvolněte spoušť. Odjišťovací tlačítko lze stisknout z pravé i levé strany.

Kontrolka

► Obr.14: 1. Kontrolka

Kontrolka bliká nebo se rozsvítí, když je akumulátor vybitý nebo je nářadí přetížené. Viz následující tabulku, kde naleznete popis stavu a činnost, kterou je třeba provést.

Kontrolka	Stav	Prováděná činnost
Kontrolka bliká červeně.	Nízká zbývajících kapacita akumulátoru.	Akumulátor dobijte nebo jej vyměňte za nabitý akumulátor.
Kontrolka svítí červeně.	Akumulátor je vybitý.	Akumulátor dobijte nebo jej vyměňte za nabitý akumulátor.
	Nářadí se zastavilo kvůli přetížení.	Vypněte nářadí a odstraňte příčinu přetížení.

POZNÁMKA: Doba, za jakou se kontrolka rozblíká nebo rozsvítí, se liší podle teploty na pracovišti a stavu akumulátoru.

Strunová hlava

POZOR: Nářadí nesmí narazit na betonový nebo asfaltový povrch. Náraz do takových předmětů může způsobit poškození nářadí.

POZNÁMKA: Pokud se nylonová struna klepnutím hlavy nevysune, přeвиňte či vyměňte nylonovou strunu podle postupu popsaného v tomto návodu.

POZNÁMKA: Mechanismus pro vysunutí struny klepnutím nebude fungovat správně, pokud se hlava neotáčí.

► Obr.15: 1. Řezný nástroj na nylonovou strunu 2. Strunová hlava

Strunová hlava je vybavena mechanismem pro vysunutí struny klepnutím. Chcete-li vysunout nylonovou strunu, klepněte vyžínací hlavou o zem, když nářadí běží. Jak se nylonová struna vysune, je automaticky seříznuta na správnou délku řezným nástrojem.

Nastavení úhlu řezání

▲ UPOZORNĚNÍ: Před skládáním či rozkládáním hlavice se vždy ujistěte, že je nářadí vypnuté.

Řezný úhel lze upravit ve 5 krocích. Chcete-li změnit řezný úhel, změňte úhel krytu motoru a současně stiskněte tlačítko nastavení úhlu.

► Obr.16: 1. Tlačítko nastavení úhlu 2. Kryt motoru

POZNÁMKA: Před použitím nářadí se ujistěte, že je kryt motoru bezpečně zajištěn.

PRÁCE S NÁŘADÍM

▲ UPOZORNĚNÍ: Jestliže strunová hlava při provozu náhodně narazí na kámen či jiný tvrdý předmět, nářadí vypněte a zkontrolujte, zda nedošlo k poškození. Pokud je strunová hlava poškozená, okamžitě ji vyměňte. Používání poškozeného vyžínacího nástroje může způsobit vážné zranění.

Nastavení pozice držadla

▲ UPOZORNĚNÍ: Před nastavováním délky hřídele nezapomeňte nářadí vypnout a vyjmout z něj blok akumulátoru. V opačném případě může dojít ke zranění.

Nastavte délku hřídele a úhel řezání tak, aby strunová hlava byla při držení držadla pravou rukou umístěna rovně k zemi.

► Obr.17: 1. Rukojeť

Chcete-li upravit délku hřídele, otevřete zajišťovací páčku, upravte délku hřídele a poté zajišťovací páčku zase zavřete.

► Obr.18: 1. Zajišťovací páčka 2. Hřídel

Nastavte polohu zaobleného držadla tak, abyste ho mohli při spuštění levě paží držet.

► Obr.19: 1. Zaoblené držadlo

Vyžínání trávy

Držte vyžínáč oběma rukama a pomalu jím pohybujte zprava doleva. Za pomoci konce nylonové struny vyžínějte trávu postupně několika pohyby směrem od jejich vršků dolů.

POZOR: Vysokou trávu nevyžínějte jedním tahem. Vyžínání vysoké trávy jedním tahem poblíž kořenů může způsobit, že se strunová hlava zamotá do trávy. Tím může dojít k přetížení motoru a následně k poškození vyžínáče.

POZOR: Používejte vyžínáč tak, aby se strunová hlava nedotýkala povrchu země. Jestliže se strunová hlava dotkne povrchu země, může to způsobit přetížení motoru a následně poruchu vyžínáče.

► Obr.20

POZOR: Netlačte vyžínáč do příliš husté trávy.

► Obr.21

POZOR: Nepoužívejte vyžínáč, jako byste chtěli vykopávat zeminu.

► Obr.22

Vyžínání trávy poblíž stromu, pařezu, zdi nebo kamenů

Nakloňte a podržte vyžinač v takové výšce, kde se strunová hlava nedotýká země. Vyžínání trávy pomocí nylonové struny provádějte jakoby klepáním do země.

► **Obr.23**

POZOR: Když vyžínáte trávu, pohybujte vyžinačem kolem stromu nebo pařezu tak, aby se jich nylonová struna nedotkla. Doporučujeme udržovat nářadí nejméně 5 cm od stromu či pařezu. Jestliže se nylonová struna dotkne stromu nebo pařezu, může se utrhnout. Jestliže dojde k přetržení strunové hlavy, nastavte strunu znovu podle pokynů k výměně v tomto návodu.

Používání vyžinače jako začíšťovače okrajů

Používání vyžinače jako začíšťovače okrajů je vhodné k sekání trávy kolem zídek a betonových bloků.

Otevřete blokovací páčku, poté vytáhněte hřídel na maximální délku, otočte kryt motoru o 180° a poté blokovací páčku zavřete.

► **Obr.24:** 1. Zajišťovací páčka 2. Skříň motoru

POZNÁMKA: Při zkrácení hřídele na minimální délku můžete také otočit kryt motoru o 180°.

Zvedněte drátěný kryt a pohybujte vyžinačem trávy podle obrázku pro vyžínání trávy. Trávu můžete efektivně vyžínat tak, že prostě půjdete rovnoběžně podél cihel nebo bloků.

► **Obr.25**

Odpojení ramenního popruhu

VAROVÁNÍ: Během odpojování ramenního popruhu dávejte velký pozor, abyste měli nářadí stále pod kontrolou.

Zádový postroj má funkci rychlého uvolnění. Jednoduše na obou stranách stiskněte přezku při současném držení nářadí a nářadí odpojte ze zádového popruhu.

► **Obr.26:** 1. Svorka

Výměna nylonové struny

VAROVÁNÍ: Používejte pouze nylonovou strunu o průměru uvedeném v části SPECIFIKACE. Nikdy nepoužívejte silnější strunu, kovový drát, provaz atp. Použijte pouze doporučenou nylonovou strunu, jinak může dojít k poškození nářadí a následným vážným zraněním.

VAROVÁNÍ: Ujistěte se, zda je kryt strunové hlavy správně upevněn k plášti tak, jak je popsáno níže. Jestliže kryt správně nezajistíte, může se strunová hlava rozlétnout a způsobit vážné zranění.

UPOZORNĚNÍ: Během montáže nebo demontáže struny dávejte pozor, abyste se nedotkli řezného nástroje na nylonovou strunu na chrániči. Kontakt s řezným nástrojem může způsobit zranění.

Pokud se již nylonová struna nevsouvá z hlavy, vyměňte ji.

► **Obr.30:** (1) Až 8 m (2) 70 – 80 mm

ÚDRŽBA

VAROVÁNÍ: Před prováděním kontroly či údržby se vždy ujistěte, zda je nářadí vypnuté a zda je vyjmut blok akumulátoru. Jestliže nářadí nevympnete a nevyjmete z něj akumulátor, může po náhodném spuštění dojít k vážnému zranění.

POZOR: Nikdy nepoužívejte benzín, benzen, ředidlo, alkohol či podobné prostředky. Mohlo by tak dojít ke změnám barvy, deformacím či vzniku prasklin.

K zachování BEZPEČNOSTI a SPOLEHLIVOSTI výrobku musí být opravy a veškerá další údržba či seřizování prováděny autorizovanými nebo továrními servisními středisky společnosti Makita s využitím náhradních dílů Makita.

Čištění nástroje

Vyčistěte nářadí setřením prachu, špíny a zbytků trávy suchým hadrem nebo hadrem ponořeným do mýdlové vody a vyždímaným. Jestliže se zbytky trávy přilepily ke krytu motoru, musíte je odstranit.

► **Obr.27:** 1. Skříň motoru

Skladování

Před uskladněním nářadí zvedněte drátěný kryt, zasuňte hřídel a sklopte zaoblené držadlo.

► **Obr.28:** 1. Drátěný kryt

► **Obr.29:** 1. Zaoblené držadlo 2. Hřídel

ŘEŠENÍ POTÍŽÍ

Před žádostí o opravu proveďte nejprve prohlídku sami. Narazíte-li na problém, jenž v této příručce není vysvětlen, nepouštějte se do demontáže zařízení. Požádejte o pomoc některé z autorizovaných servisních středisek Makita, kde k opravám vždy používají náhradní díly Makita.

Problém	Pravděpodobná příčina (porucha)	Náprava
Motor neběží.	Není nasazen blok akumulátoru.	Nainstalujte blok akumulátoru.
	Problém s akumulátorem (nízké napětí)	Nabijte akumulátor. Jestliže nabití nepomůže, vyměňte akumulátor.
	Systém pohonu nepracuje správně.	Předějte zařízení k opravě v místním autorizovaném servisním středisku.
Motor se po krátké době provozu zastaví.	Akumulátor není dostatečně nabitý.	Nabijte akumulátor. Jestliže nabití nepomůže, vyměňte akumulátor.
	Došlo k přehřátí.	Přestaňte nářadí používat a nechte jej vychladnout.
Nářadí nedosahuje maximálních otáček.	Akumulátor je nesprávně nasazen.	Nainstalujte akumulátor podle popisu v této příručce.
	Poklesl výkon akumulátoru.	Nabijte akumulátor. Jestliže nabití nepomůže, vyměňte akumulátor.
	Systém pohonu nepracuje správně.	Předějte zařízení k opravě v místním autorizovaném servisním středisku.
Vyžínací nástroj se neotáčí: ⇒ zařízení ihned vypněte!	Mezi chránič a vyžínací nástroj se zasekl cizí předmět, jako je například větev.	Odstraňte cizorodý předmět.
	Systém pohonu nepracuje správně.	Předějte zařízení k opravě v místním autorizovaném servisním středisku.
Nenormální vibrace: ⇒ zařízení ihned vypněte!	Jeden konec nylonové struny se utrhnul.	Klepněte otáčející se strunovou hlavou o zem, aby se vysunula struna.
	Systém pohonu nepracuje správně.	Předějte zařízení k opravě v místním autorizovaném servisním středisku.
Vyžínací nástroj a motor nelze vypnout: ⇒ Okamžitě vyjměte akumulátor!	Elektrická nebo elektronická porucha.	Vyjměte akumulátor a zařízení předejte k opravě v místním autorizovaném servisním středisku.

VOLITELNÉ PŘÍSLUŠENSTVÍ

⚠ UPOZORNĚNÍ: Pro nářadí Makita popsané v tomto návodu doporučujeme používat následující příslušenství a nástavce. Při použití jiného příslušenství či nástavců může hrozit nebezpečí zranění osob. Příslušenství lze používat pouze pro stanovené účely.

Potřebujete-li bližší informace ohledně tohoto příslušenství, obraťte se na místní servisní středisko společnosti Makita.

- Strunová hlava
- Nylonová struna (sekací struna)
- Originální akumulátor a nabíječka Makita

POZNÁMKA: Některé položky seznamu mohou být k nářadí přibaleny jako standardní příslušenství. Přibalené příslušenství se může v různých zemích lišit.

ТЕХНІЧНІ ХАРАКТЕРИСТИКИ

Модель:		DUR193
Частота обертання в режимі холостого ходу (без різального інструмента)		7 800 хв ⁻¹
Загальна довжина		1 228–1 436 мм
Діаметр нейлонового шнура		1,65 мм
Застосовний ріжучий інструмент і діаметр різання	Різальна головка з нейлоновим шнуром (номер виробу: 191Y39-5)	260 мм
Номінальна напруга		18 В пост. струму
Маса нетто		2,3–2,6 кг

- Оскільки наша програма наукових досліджень і розробок триває безперервно, наведені тут технічні характеристики можуть бути змінені без попередження.
- Технічні характеристики приладу та касета з акумулятором можуть відрізнятись в різних країнах.
- Вага може відрізнятись залежно від допоміжного обладнання, наприклад касети з акумулятором. Найлегші та найважчі комплекти, відповідно до стандарту ЕРТА (Європейська асоціація виробників електроінструменту) від січня 01/2014 року, представлено в таблиці.

Застосовна касета з акумулятором і зарядний пристрій

Касета з акумулятором	BL1815N / BL1820B / BL1830B / BL1840B / BL1850B / BL1860B
Зарядний пристрій	DC18RC / DC18RD / DC18RE / DC18SD / DC18SE / DC18SF / DC18SH / DC18WC

- Деякі касети з акумулятором і зарядні пристрої, які вказано вище, можуть бути недоступними залежно від вашого регіону або місця перебування.

⚠ПОПЕРЕДЖЕННЯ: Використовуйте лише касети з акумулятором і зарядні пристрої, перелічені вище. Використання будь-яких інших касет з акумулятором і зарядних пристроїв може призвести до травмування й/або пожежі.

Рекомендоване джерело енергопостачання з дротовим підключенням

Портативний блок живлення	PDC01
---------------------------	-------

- У деяких регіонах певні моделі джерел енергопостачання з дротовим підключенням, які вказано вище, можуть бути недоступні.
- Перед використанням джерела енергопостачання з дротовим підключенням прочитайте інструкції та попереджувальні написи на них.

Шум

Відповідний стандарт : EN50636-2-91

Різальний інструмент	Рівень звукового тиску (L_{pA}) дБ(A)		Рівень звукової потужності (L_{WA}) дБ(A)	
	(L_{pA}) дБ(A)	Похибка (К) дБ(A)	(L_{WA}) дБ(A)	Похибка (К) дБ(A)
Ріжуча головка з нейлоновим шнуром	73,2	2,1	83,1	3,9

- Навіть якщо наведений вище рівень звукового тиску менше або дорівнює 80 дБ (A), рівень звукового тиску безпосередньо у місці виконання роботи може перевищувати 80 дБ (A). Користуйтеся засобами захисту органів слуху.

ПРИМІТКА: Заявлене значення шуму було виміряно відповідно до стандартних методів тестування й може використовуватися для порівняння одного інструмента з іншим.

ПРИМІТКА: Заявлене значення шуму може також використовуватися для попереднього оцінювання впливу.

⚠ ПОПЕРЕДЖЕННЯ: Користуйтеся засобами захисту органів слуху.

⚠ ПОПЕРЕДЖЕННЯ: Залежно від умов використання рівень шуму під час фактичної роботи електродвигуна може відрізнятись від заявленого значення вібрації; особливо сильно на це впливає тип деталі, що оброблюється.

⚠ ПОПЕРЕДЖЕННЯ: Забезпечте належні запобіжні заходи для захисту оператора, що відповідають умовам використання інструмента (слід брати до уваги всі складові робочого циклу, як-от час, коли інструмент вимкнено та коли він починає працювати на холостому ході під час запуску).

Вібрація

Відповідний стандарт : EN50636-2-91

Тип	Ліва рука		Права рука	
	$a_{h,w}$ (M/c^2)	Похибка K (M/c^2)	$a_{h,w}$ (M/c^2)	Похибка K (M/c^2)
Ріжуча головка з нейлоновим шнуром	$\leq 2,5$	1,5	$\leq 2,5$	1,5

ПРИМІТКА: Заявлене загальне значення вібрації було виміряно відповідно до стандартних методів тестування й може використовуватися для порівняння одного інструмента з іншим.

ПРИМІТКА: Заявлене загальне значення вібрації може також використовуватися для попереднього оцінювання впливу.

⚠ ПОПЕРЕДЖЕННЯ: Залежно від умов використання вібрація під час фактичної роботи електродвигуна може відрізнятись від заявленого значення вібрації; особливо сильно на це впливає тип деталі, що оброблюється.

⚠ ПОПЕРЕДЖЕННЯ: Забезпечте належні запобіжні заходи для захисту оператора, що відповідають умовам використання інструмента (слід брати до уваги всі складові робочого циклу, як-от час, коли інструмент вимкнено та коли він починає працювати на холостому ході під час запуску).

Символи

Далі наведено символи, які можуть застосовуватися для позначення обладнання. Перед користуванням переконайтеся, що ви розумієте їхнє значення.



Будьте особливо уважні та обережні!



Читайте посібник з експлуатації.



Небезпечно! Пам'ятайте, що предмети можуть відскочити.



Відстань між інструментом і сторонніми особами повинна становити не менше 15 м.



Попередження. Перед технічним обслуговуванням необхідно від'єднати акумулятор.



Вдягайте захисні окуляри.



Користуйтеся засобами захисту органів слуху.



Використовуйте засоби захисту органів зору та слуху.



Не піддавайте впливу вологи.



Тільки для країн ЄС

Через наявність в обладнанні небезпечних компонентів відходи електричного та електронного обладнання, акумулятори та батареї можуть негативно впливати на навколишнє середовище та здоров'я людини. Не викидайте електричні та електронні прилади або батареї разом з побутовими відходами! Відповідно до директиви ЄС стосовно відходів електричного та електронного обладнання, акумуляторів, батарей та відходів акумуляторів і батарей, а також відповідно до її адаптації до національного законодавства, відходи електричного обладнання, батареї та акумулятори слід зберігати окремо й доставляти на пункт роздільного збору комунальних відходів, який працює з дотриманням правил охорони навколишнього середовища. Це позначено символом у вигляді перекресленого сміттового контейнера з колесами, нанесеним на обладнання.



Гарантований рівень звукової потужності відповідно до Директиви ЄС щодо шумів поза приміщеннями.



Рівень звукової потужності відповідно до Регламенту Австралії (Новий Південний Уельс) з контролю за шумом

Декларація про відповідність стандартам ЄС

Тільки для країн Європи

Декларацію про відповідність стандартам ЄС наведено в Додатку А до цієї інструкції з експлуатації.

ПОПЕРЕДЖЕННЯ ПРО ДОТРИМАННЯ ТЕХНІКИ БЕЗПЕКИ

Загальні застереження щодо техніки безпеки при роботі з електроінструментами

⚠ ПОПЕРЕДЖЕННЯ: Уважно ознайомтеся з усіма попередженнями про дотримання правил техніки безпеки, інструкціями, ілюстраціями та технічними характеристиками, що стосуються цього електроінструмента. Невиконання будь-яких інструкцій, перелічених нижче, може призвести до ураження електричним струмом, пожежі та/або тяжких травм.

Збережіть усі інструкції з техніки безпеки та експлуатації на майбутнє.

Термін «електроінструмент», зазначений у інструкції з техніки безпеки, стосується електроінструмента, який функціонує від електромережі (електроінструмент з кабелем живлення), або електроінструмента з живленням від батареї (безпроводний електроінструмент).

ВАЖЛИВІ ІНСТРУКЦІЇ З ТЕХНІКИ БЕЗПЕКИ

⚠ ПОПЕРЕДЖЕННЯ: Прочитайте усі застереження стосовно техніки безпеки та всі інструкції. Недотримання попереджень та інструкцій може призвести до ураження електричним струмом, до виникнення пожежі та/або до отримання серйозних травм.

Збережіть усі інструкції з техніки безпеки та експлуатації на майбутнє.

1. Ознайомтеся із правилами належного користування і керування інструментом.
2. Ріжучі частини продовжують обертатися після вимкнення двигуна.
3. Не дозволяйте користуватися інструментом дітям й особам, не ознайомленим із цією інструкцією. Місцеві норми можуть обмежувати віковий поріг оператора.
4. Вимикайте інструмент, якщо поблизу знаходяться інші люди, особливо діти, або домашні тварини.
5. Користуйтеся інструментом тільки у світлий час доби або за наявності належного штучного освітлення. Не використовуйте пристрій за поганих погодних умов, особливо коли є ризик виникнення грозового розряду.

6. До початку використання і після будь-якого зовнішнього впливу на інструмент перевіряйте його на наявність ознак зношення або пошкодження; у разі необхідності відремонтуйте інструмент.
7. Будьте обережні, щоб не отримати травм під час використання будь-якого пристрою для підрізання довжини шнура. Після витягування шнура та перед увімкненням інструмента його слід повертати у звичайне робоче положення.
8. Ніколи не застосовуйте металеві ріжучі частини.
9. Цей інструмент не призначений для використання особами (у тому числі дітьми) з обмеженими фізичними, сенсорними або розумовими здібностями та особами з недостатнім досвідом і знаннями, доки за ними не буде встановлений нагляд або їм не будуть надані інструкції особою, відповідальною за їхню безпеку, стосовно використання цього інструмента. Не допускайте, щоб діти гралися з інструментом.
10. Інструмент слід завжди використовувати з максимальною обережністю та увагою.
11. Працювати з інструментом можна тільки в доброму фізичному стані. Усю роботу виконуйте спокійно та обережно. Під час роботи керуйтеся здоровим глуздом та пам'ятайте, що оператор або користувач несуть відповідальність за нещасні випадки та небезпеку, якій вони піддають інших людей або їхнє майно.
12. Ніколи не працюйте з інструментом, коли ви втомлені, нездужаєте або перебуваєте під впливом алкоголю чи лікарських засобів.
13. Інструмент слід негайно вимикати в разі появи будь-яких ознак несправної роботи.
14. Не підносьте пальці близько до курка вмикача, коли інструмент не використовується й під час переходу від одного місця використання до іншого.

Використання інструмента за призначенням

1. Використовуйте інструмент за призначенням. Акумуляторна газонокосарка призначена лише для скошування трави та невеликого бур'яну. Не дозволяється використовувати інструмент за іншим призначенням, наприклад для стриження живої плоти, оскільки це може призвести до отримання травм.

Засоби індивідуального захисту

► Рис.1

► Рис.2

1. Носіть відповідний одяг. Одяг повинен бути функціональним та відповідним, тобто він має щільно прилягати, проте не заважає роботі. Не надягайте прикраси чи одяг, що може заплутатися у високій траві. Щоб сховати довге волосся, надягайте захисний головний убір.
2. Використовуючи інструмент, завжди надягайте міцне взуття з підшвами, що не ковзають. Це захистить вас від травм та забезпечить стійку опору на ноги.

- Завжди користуйтеся захисними окулярами, щоб захистити очі від травмування під час роботи з електроінструментами. Захисні окуляри мають відповідати стандартам ANSI Z87.1 у США, EN 166 у Європі або AS/NZS 1336 в Австралії / Новій Зеландії. В Австралії / Новій Зеландії законодавство вимагає користуватися також щитком для захисту обличчя.

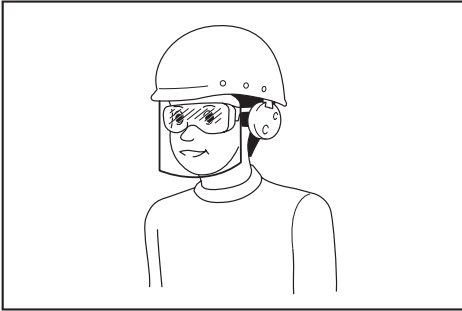

Роботодавець відповідає за те, щоб оператори інструментів та інші особи, які знаходяться безпосередньо в робочій зоні, примусово користувалися відповідним захисним устаткуванням.

Електробезпечність та техніка безпеки під час роботи з акумулятором

- Не працюйте з інструментом у небезпечних умовах. Не користуйтеся інструментом у вологих або мокрих місцях і не допускайте його знаходження під дощем. У випадку потрапляння води в інструмент зростає ризик ураження електричним струмом.
- Перезаряджайте акумулятор лише за допомогою зарядного пристрою, вказаного виробником. Зарядний пристрій, який підходить для одного типу акумуляторів, може призвести до пожежі при використанні з акумулятором іншого типу.
- Використовуйте електроінструменти лише з акумуляторами того типу, який призначений саме для цих електроінструментів. Використання акумуляторів інших типів може призвести до отримання травм і виникнення пожежі.
- Коли акумулятор не використовується, тримайте його подалі від таких металевих предметів, як скріпки, монети, ключі, цвяхи, шурупи тощо, які можуть замкнутися клемми акумулятора. Замикання клем акумулятора може призвести до отримання опіків або до пожежі.
- За неналежних умов зберігання з акумулятора може витікати рідина, контакту з якою слід уникати. У разі випадкового потрапляння рідини на тіло уражену частину тіла необхідно промити водою. При потраплянні рідини в очі необхідно звернутися до лікаря. Рідина, що витікає з акумулятора, може спричинити подразнення або опіки.
- Не спалюйте акумулятор(и). Акумулятор може вибухнути. Ознайомтеся з місцевими законами на предмет можливих спеціальних інструкцій з утилізації відходів.
- Не відкривайте та не деформуйте акумулятор(и). Пролитий електроліт є роз'їдаючою речовиною, тому може нанести травму при контакті зі шкірою або очима. При проковтуванні може бути токсичним.
- Не заряджайте акумулятор під дощем або в місцях із підвищеною вологістю.

Запуск інструмента

► Рис.3

- Переконайтеся, що в радіусі 15 метрів (50 футів) немає дітей або сторонніх осіб, також слідкуйте за тваринами поблизу місця роботи. В іншому випадку роботу інструмента слід припинити.
- Перед початком роботи завжди перевіряйте, щоб інструмент був у безпечному для роботи стані. Перевіряйте надійність кріплення ріжучої частини та захисного кожуха, а також легкість і надійність функціонування важеля/курка вмикача. Переконайтеся, що ручки чисті та сухі, після чого перевірте функцію увімкнення/вимкнення вмикача.
- Перед подальшим використанням інструмента його слід перевіряти на наявність пошкоджених частин. Захисний кожух або іншу пошкоджену деталь слід уважно оглянути, щоб переконаватися у тому, що вони можуть далі виконувати свої функції належним чином. Перевіряйте положення та закріплення рухомих частин, наявність поломок частин, монтаж та інші аспекти, які можуть впливати на експлуатацію інструмента. Ремонтувати або замінювати пошкоджені деталі або захисний кожух повинні спеціалісти авторизованого сервісного центру, якщо в цій інструкції не зазначено інше.
- Вмикайте двигун тільки тоді, коли руки та ноги перебувають на відстані від ріжучої частини.
- Перед початком роботи слід переконаватися, що ріжуча частина не торкається твердих предметів, наприклад гілля, каміння тощо, оскільки під час пуску вона обертатиметься.
- Переконайтеся у відсутності електричних кабелів, водопровідних і газових труб тощо, які можуть становити небезпеку в разі пошкодження їх інструментом.

Порядок роботи

- Не користуйтеся інструментом, якщо захисні кожухи пошкоджені або відсутні.
- Інструмент можна використовувати тільки за умов гарного освітлення та видимості. Узимку слід берегтися слизьких або вологих ділянок, льоду та снігу (небезпечка ковзання). Постійно слідкуйте за надійною опорою ніг.
- Будьте обережні, щоб не травмувати ноги або руки ріжучою частиною.
- Завжди тримайте руки та ноги на відстані від ріжучої частини, особливо під час увімкнення двигуна.
- Не різте вище рівня пояса.
- Не стійте на сходах під час роботи з інструментом.

7. Не працюйте на нестійких поверхнях.
8. Не тягніться. Завжди твердо стійте на ногах та тримайте рівновагу.
9. Якщо в межах місця роботи знаходяться цвяхи, пісок, каміння тощо, їх слід прибрати. Сторонні предмети можуть пошкодити ріжучу частину, а також можуть відскочити й завдати серйозної травми.
10. Якщо ріжуча частина наштовхнулася на каміння або на інші тверді предмети, слід негайно вимкнути двигун та оглянути ріжучу частину.
11. Перш ніж можна буде розпочати роботу, ріжуча частина має розвинути повну робочу швидкість.
12. Під час роботи завжди тримайте інструмент обома руками. Ніколи не тримайте інструмент під час роботи однією рукою. Постійно слідкуйте за надійною опорою ніг.
13. Під час роботи обов'язково слід використовувати всі засоби захисту, що постачаються разом з інструментом, такі як захисні кожухи.
14. Крім аварійних випадків, ніколи не випускайте інструмент з рук та не кидайте його на землю, оскільки це може спричинити значні пошкодження.
15. Не тягніть інструмент по землі при переміщенні з місця на місце, тому що це може його пошкодити.
16. Завжди знімайте касету з акумулятором з інструмента:
 - коли залишаєте інструмент без нагляду;
 - перш ніж прочищати засмічення;
 - перед перевіркою та очищенням інструмента або проведенням робіт на інструменті;
 - перед налаштуванням, зміною приладдя або перед тим, як покласти інструмент на зберігання;
 - якщо інструмент починає незвичайним чином дрижати;
 - під час транспортування інструмента.
17. Не перенавантажуйте інструмент. Він працюватиме краще та з меншою ймовірністю нанесення травм при роботі на швидкості, на яку він розрахований.
18. Не користуйтеся електроінструментами у вибухонебезпечному середовищі, наприклад за наявності вогненебезпечних рідин, газів або пилу. Робота електроінструментів супроводжується утворенням іскор, які можуть спричинити займання пилу або випарів.
19. Відпочивайте, щоб не допустити втрати контролю внаслідок перевтомлення. Ми рекомендуємо робити паузу на 10—20 хвилин після кожної години роботи.
20. Заборонено використовувати інструмент на крутих схилах.
21. Під час роботи слід використовувати плечовий ремінь, якщо він входить до комплекту постачання.

Інструкції щодо технічного обслуговування

1. Перед початком роботи слід перевіряти стан різального інструмента, захисних пристроїв і плечового ременя.
2. Вимкніть двигун та зніміть касету з акумулятором перед тим, як проводити роботи з технічного обслуговування, замінювати ріжучу частину або очистити інструмент.
3. Після використання інструмента слід від'єднати касету з акумулятором і перевірити її на наявність пошкоджень.
4. Перевіряйте, чи міцно затягнуті кріплення та чи не пошкоджені частини інструмента, наприклад, чи існує небезпека, що нейлоновий шнур у ріжучій частині може незабаром порватися.
5. Коли інструмент не використовується, зберігайте його в сухому закритому й недоступному для дітей місці.
6. Слід використовувати тільки запчастини та приладдя, що є рекомендовані виробником.
7. Стежте за тим, щоб вентиляційні отвори ніколи не забивалися сміттям.
8. Регулярно оглядайте інструмент та проводьте його технічне обслуговування, особливо до та після використання. Інструмент слід ремонтувати тільки в нашому авторизованому сервісному центрі.
9. Ручки повинні бути сухими, чистими та без мастила.

ЗБЕРІГАЙТЕ ЦІ ВКАЗІВКИ.

▲ПОПЕРЕДЖЕННЯ: **НИКОЛИ НЕ** втрачайте пильності та не розслабляйтеся під час користування виробом (що можливо при частому використанні); обов'язково строго дотримуйтеся відповідних правил безпеки. **НЕНАЛЕЖНЕ ВИКОРИСТАННЯ** або недотримання правил безпеки, викладених у цій інструкції з експлуатації, може призвести до серйозних травм.

Важливі інструкції з безпеки для касети з акумулятором

1. Перед тим як користуватися касетою з акумулятором, слід прочитати всі інструкції та застережні знаки щодо (1) зарядного пристрою акумулятора, (2) акумулятора та (3) виробів, що працюють від акумулятора.
2. Не розбирайте касету з акумулятором і не змінюйте її конструкцію. Це може призвести до пожежи, перегріву або вибуху.
3. Якщо період роботи дуже покоротшав, слід негайно припинити користування. Це може призвести до виникнення ризику перегріву, опіку та навіть вибуху.
4. У разі потрапляння електроліту в очі слід промити їх чистою водою та негайно звернутися до лікаря. Це може призвести до втрати зору.

5. Не закоротить касету з акумулятором.
 - (1) Не слід торкатися клем будь яким струмopровідним матеріалом.
 - (2) Не слід зберігати касету з акумулятором у ємності з іншими металевими предметами, такими як цвяхи, монети тощо.
 - (3) Не залишайте касету з акумулятором під дощем, запобігайте контакту з водою.

Коротке замикання може призвести до появи значного струму, перегріву, можливих опіків та навіть виходу з ладу.

6. Не слід зберігати й використовувати інструмент і касету з акумулятором у місцях, де температура може сягнути чи перевищити 50 °C (122 °F).
7. Не слід спалювати касету з акумулятором, навіть якщо вона була неодноразово пошкоджена або повністю спрацьована. Касета з акумулятором може вибухнути у вогні.
8. Заборонено забивати цвяхи в касету з акумулятором, різати, ламати, кидати, впускати касету з акумулятором або вдаряти її твердим предметом. Це може призвести до пожежі, перегріву або вибуху.
9. Не слід використовувати пошкоджений акумулятор.
10. Літій-іонні акумулятори, що містяться в інструменті, мають відповідати вимогам законів про небезпечні товари. Під час транспортування за допомогою комерційних перевезень, наприклад із залучанням третьої сторони та експедиторів, необхідно дотримуватись особливих вимог, вказаних на пакуванні й у маркуванні. Під час підготування позиції до відправлення необхідно проконсультуватись зі спеціалістом з небезпечних матеріалів. Крім того, слід виконувати більш докладні національні настанови, якщо такі є. Заклейте відкриті контакти стрічкою або заховайте їх і запакуйте акумулятор таким чином, щоб він не міг рухатися в пакуванні.
11. Для утилізації касети з акумулятором витягніть її з інструмента та утилізуйте безпечним способом. Дотримуйтеся норм місцевого законодавства щодо утилізації акумуляторів.

12. Використовуйте акумулятори лише з виробами, указаними компанією Makita. Установлення акумуляторів у невідповідні виробу може призвести до пожежі, надмірного нагрівання, вибуху чи витоку електроліту.
13. Якщо інструментом не користуватимуться протягом тривалого періоду часу, вийміть акумулятор з інструмента.
14. Під час і після використання касета з акумулятором може нагріватись, що може стати причиною опіків або низькотемпературних опіків. Будьте обережні під час поводження з гарячою касетою з акумулятором.
15. Не торкайтеся контактів інструмента відразу після використання, оскільки він може бути досить гарячим, щоб викликати опіки.
16. Не допускайте, щоб уламки, пил або земля прилипали до контактів, отворів і пазів на касеті з акумулятором. Це може призвести до перегріву, займання, вибуху та виходу з ладу інструмента або касети з акумулятором і спричинити опіки або травми.

17. Якщо інструмент не розраховано на використання поблизу високовольтних ліній електропередач, не використовуйте касету з акумулятором поблизу високовольтних ліній електропередач. Це може призвести до несправності, поломки інструмента або касети з акумулятором.
18. Тримайте акумулятор у недоступному для дітей місці.

ЗБЕРІГАЙТЕ ЦІ ВКАЗІВКИ.

⚠ОБЕРЕЖНО: Використовуйте тільки акумулятори Makita. Використання акумуляторів, інших ніж оригінальні акумулятори Makita, або акумуляторів, конструкцію яких було змінено, може призвести до вибуху акумулятора і спричинити пожежу, травму або пошкодження. У зв'язку з цим також буде анульовано гарантію Makita на інструмент Makita і на зарядний пристрій.

Поради з забезпечення максимального строку експлуатації акумулятора

1. Касету з акумулятором слід заряджати до того, як він розрядиться повністю. Завжди слід зупинити роботу інструмента та зарядити акумулятор, якщо ви помітили зменшення потужності інструмента.
2. Ніколи не слід заряджати повторно повністю заряджену касету з акумулятором. Перезарядження скорочує строк експлуатації акумулятора.
3. Заряджайте касету з акумулятором при кімнатній температурі 10°C - 40°C (50°F - 104°F). Перед тим як заряджати касету з акумулятором, слід зачекати, доки вона охолоне.
4. Коли касета з акумулятором не використовується, виймайте її з інструмента або зарядного пристрою.
5. Якщо касета з акумулятором не використовувалася тривалий час (понад шість місяців), її слід зарядити.

ОПИС ДЕТАЛЕЙ

Опис деталей

► Рис.4

1	Курок вмикача	2	Кнопка блокування вимкненого положення
3	Індикаторна лампа	4	Ручка-скоба
5	Дротовий захисний елемент	6	Різальна головка з нейлоновим шнуром
7	Нейлоновий шнур	8	Захисний пристрій
9	Кнопка регулювання кута	10	Важіль блокування
11	Гайка з накаткою	12	Кріплення плечевого ремня
13	Касета з акумулятором	-	-

ЗБОРКА

⚠ОБЕРЕЖНО: Обов'язково переконайтеся, що прилад вимкнено, а касету з акумулятором знято, перш ніж проводити будь-які роботи з інструментом.

⚠ОБЕРЕЖНО: Запускайте інструмент тільки в повністю зібраному стані. Робота із частково зібраним інструментом може призвести до важких травм через випадкове ввімкнення.

Установлення ручки-скоби

Приєднайте ручку-скобу до інструмента, зафіксувавши її за допомогою болта із шестигранною головою та гайки з накаткою, як показано на рисунку.

► **Рис.5:** 1. Ручка-скоба 2. Гайка з накаткою 3. Болт із шестигранною головою

Кут нахилу ручки-скоби можна регулювати. Щоб відрегулювати кут нахилу ручки-скоби, послабте гайку з накаткою, установіть ручку-скобу під належним кутом з урахуванням специфіки роботи, а потім міцно затягніть гайку з накаткою.

Установлення захисного пристрою

⚠ОБЕРЕЖНО: Під час установлення захисного пристрою будьте обережні, аби не зачепити різак для нейлонового шнура на захисному пристрої. Це може призвести до травм.

► **Рис.6:** 1. Захисний пристрій 2. Різак для нейлонового шнура 3. Гвинт

Установіть захисний пристрій, надягнувши його на корпус двигуна й закріпивши гвинтом.

Установлення дротового захисного елемента

УВАГА: Не слід занадто сильно висувати дротовий захисний елемент назовні. Він може зламатися.

► **Рис.7**

Щоб знизити ризик пошкодження предметів попереду різальної головки, приєднайте дротовий захисний елемент до корпусу двигуна таким чином, щоб він обмежував діапазон різання.

Трохи розведіть дротовий захисний елемент у боки, після чого вставте його в отвори в корпусі двигуна.

► **Рис.8:** 1. Дротовий захисний елемент 2. Отвір

Якщо дротовий захисний кожух не використовується, підніміть його у нейтральне положення.

► **Рис.9:** 1. Дротовий захисний елемент

Приєднання плечевого ремня

⚠ОБЕРЕЖНО: Переконайтеся, що гачок плечевого ремня надійно прикріплено до інструмента. Якщо гачок прикріплено неправильно, він може від'єднатися й спричинити травму.

⚠ОБЕРЕЖНО: За використання інструмента спільно з ранцевим блоком живлення, наприклад із портативним блоком живлення, не використовуйте плечовий ремінь, що йде в комплекті з інструментом, а використовуйте ремінець для підвішування, рекомендований компанією Makita.

Якщо одночасно надіти плечовий ремінь, що йде в комплекті з інструментом, і плечовий ремінь ранцевого блока живлення, то в надзвичайній ситуації зняти інструмент або ранцевий блок живлення буде важко, і це може призвести до нещасного випадку або травми. По консультацію стосовно рекомендованого ремінця для підвішування зверніться у авторизований сервісний центр Makita.

УВАГА: Перш ніж розпочати роботу, відрегулюйте довжину плечевого ремня, аби уникнути зайвої втоми.

► **Рис.10:** 1. Гачок 2. Кріплення для підвішування

Прикріпіть гачок плечевого ремня до інструмента, як показано на рисунку.

ОПИС РОБОТИ

⚠ПОПЕРЕДЖЕННЯ: Перед регулюванням або перевіркою функціонування інструмента обов'язково переконайтеся, що прилад вимкнено, а касету з акумулятором знято. Якщо інструмент не вимкнути та не зняти касету з акумулятором, це може призвести до серйозних травм внаслідок випадкового запуску інструмента.

Встановлення та зняття касети з акумулятором

⚠ОБЕРЕЖНО: Завжди вимикайте інструмент перед встановленням або зняттям касети з акумулятором.

⚠ОБЕРЕЖНО: Під час встановлення або зняття касети з акумулятором слід міцно тримати інструмент та касету з акумулятором. Якщо ви утримуватимете інструмент та касету з акумулятором недостатньо міцно, вони можуть вислизнути з рук, що може призвести до пошкодження інструмента та касети з акумулятором або може спричинити травми.

⚠ОБЕРЕЖНО: Завжди вставляйте касету з акумулятором повністю, щоб червоного індикатора не було видно. Якщо цього не зробити, касета може випадково випасти з інструмента та завдати травми вам або людям, що знаходяться поряд.

⚠ОБЕРЕЖНО: Не встановлюйте касету з акумулятором із зусиллям. Якщо касета не вставляється легко, то це означає, що ви її неправильно вставляєте.

► **Рис.11:** 1. Кнопка 2. Червоний індикатор 3. Касета з акумулятором

Щоб зняти касету з акумулятором, слід витягнути її з інструмента, натиснувши на кнопку в передній частині касети.

Щоб установити касету з акумулятором, слід сумістити виступ на касеті з акумулятором із пазом у корпусі й вставити касету на місце. Вставляйте її до кінця, щоб вона зафіксувалася з легким клацанням. Якщо ви бачите червоний індикатор, як показано на рисунку, її не зафіксовано повністю.

Система захисту акумулятора

Інструмент оснащено системою захисту акумулятора. Ця система автоматично вимикає живлення двигуна з метою збільшення робочого часу акумулятора. Інструмент буде автоматично вимкнено під час роботи, якщо він та/або акумулятор знаходиться в наступних умовах.

Перевантаження

Інструмент споживає струм занадто високої потужності під час роботи.

У такому разі вимкніть інструмент і припиніть роботу, під час виконання якої інструмент зазнав перевантаження. Щоб перезапустити інструмент, увімкніть його знову. Якщо інструмент не запускається, це означає, що акумулятор перегрівся. У такому випадку дозволять акумулятору охолонути, перш ніж знову увімкнути інструмент.

Низька напруга акумулятора

Залишкова ємність акумулятора занадто низька, тому інструмент не буде працювати. Якщо вимкнути інструмент, двигун запуститься, проте незабаром зупиниться. У такому разі вийміть і зарядіть акумулятор.

Відображення залишкового заряду акумулятора

Тільки для касет з акумулятором, які мають індикатори

► **Рис.12:** 1. Індикаторні лампи 2. Кнопка перевірки Натисніть кнопку перевірки на касеті з акумулятором для відображення залишкового ресурсу акумулятора. Індикаторні лампи загоряться на кілька секунд.

Індикаторні лампи			Залишковий ресурс
Горить	Вимк.	Блимає	
■	□	◐	від 75 до 100%
■ ■ ■ ■	□	◐	
■ ■ ■ ■	□	◐	від 50 до 75%
■ ■ ■ □	□	◐	від 25 до 50%
■ □ □ □	□	◐	від 0 до 25%
◐ □ □ □	□	◐	Зарядіть акумулятор.
■ ■ □ □	□	◐	Можливо, акумулятор вийшов з ладу.
□ □ ■ ■	□	◐	

ПРИМІТКА: Залежно від умов використання та температури оточуючого середовища показання можуть незначним чином відрізнятись від дійсного ресурсу.

ПРИМІТКА: Перша (крайня ліва) індикаторна лампа блимає під час роботи захисної системи акумулятора.

Дія вмикача

▲ПОПЕРЕДЖЕННЯ: Перед тим як вставляти касету з акумулятором в інструмент, обов'язково перевірте, чи курок вмикача спрацював належним чином та повертається у положення «ВИМК.», коли його відпускають.

▲ПОПЕРЕДЖЕННЯ: З міркувань безпеки цей інструмент обладнано кнопкою блокування вимкненого положення, що запобігає довільному запуску інструмента. Заборонено користуватися інструментом, якщо він вмикається натисканням курка вмикача без натискання кнопки блокування вимкненого положення. Зверніться до місцевого сервісного центру компанії Makita для проведення ремонту.

▲ПОПЕРЕДЖЕННЯ: Заборонено відключати функцію блокування. Кнопка блокування вимкненого положення не повинна фіксуватися у натисненому положенні.

УВАГА: Не натискайте з силою на курок вмикача, якщо кнопку блокування вимкненого положення не натиснуто. Курок вмикача може зламатися.

► **Рис.13:** 1. Кнопка блокування вимкненого положення 2. Курок вмикача

Для запобігання випадковому натисканню курка вмикача передбачено кнопку блокування вимкненого положення. Щоб увімкнути інструмент, натисніть кнопку блокування вимкненого положення та натисніть на курок вмикача. Щоб зупинити роботу, відпустіть курок вмикача. Кнопку блокування вимкненого положення можна натиснути зліва чи справа.

Індикаторна лампа

► **Рис.14:** 1. Індикаторна лампа

Індикаторна лампа блимає або світиться за розрядження акумулятора або перевантаження інструмента. Наведена нижче таблиця містить інформацію про можливі стани лампи й заходи, яких треба вжити.

Індикаторна лампа	Стан	Заходи, яких треба вжити
Лампа блимає червоним.	Низький рівень заряду акумулятора.	Зарядіть акумулятор або вставте повністю заряджений акумулятор.
Лампа загоряється червоним.	Акумулятор розряджений.	Зарядіть акумулятор або вставте повністю заряджений акумулятор.
	Інструмент зупинився через перевантаження.	Вимкніть інструмент і усуньте причину перевантаження.

ПРИМІТКА: Період часу, після якого індикаторна лампа починає блимати або загоряється, залежить від температури на місці виконання робіт і стану касети з акумулятором.

Різальна головка з нейлоновим шнуром

УВАГА: Уникайте ударів інструмента о бетонну чи асфальтову поверхню. Такі удари можуть пошкодити інструмент.

ПРИМІТКА: Якщо нейлоновий шнур не висувається після удару головою, перемотайте або замініть його згідно з процедурою, наведеною в цьому посібнику.

ПРИМІТКА: Механізм висування за допомогою удару не працюватиме належним чином, якщо різальна головка з нейлоновим шнуром не обертається.

- **Рис.15:** 1. Різак для нейлонового шнура
2. Різальна головка з нейлоновим шнуром

Різальна головка з нейлоновим шнуром обладнана механізмом висування за допомогою удару. Щоб випустити нейлоновий шнур, вдарте об землю різальною головою ввімкненого інструмента. Під час впускання нейлонового шнура він автоматично обрізатиметься до потрібної довжини різаком.

Порядок регулювання кута різання

⚠ ОБЕРЕЖНО: Перед тим, як скласти або розкласти головку, переконайтеся в тому, що інструмент вимкнено.

Передбачено 5 положень регулювання кута різання. Щоб змінити кут різання, змініть кут нахилу корпусу двигуна, натиснувши кнопку регулювання кута.

- **Рис.16:** 1. Кнопка регулювання кута 2. Корпус двигуна

ПРИМІТКА: Перед увімкненням інструмента переконайтеся, що корпус двигуна надійно зафіксовано.

РОБОТА

⚠ ОБЕРЕЖНО: Якщо під час роботи різальна головка з нейлоновим шнуром випадково вдариться об камінь або твердий предмет, зупиніть інструмент і перевірте його на наявність пошкоджень. Якщо різальна головка з нейлоновим шнуром пошкоджена, негайно замініть її. Використання пошкодженого різального інструмента може призвести до отримання серйозних травм.

Регулювання положення ручки

⚠ ОБЕРЕЖНО: Перед регулюванням довжини штанги вимкніть інструмент і витягніть із нього касету з акумулятором. Невиконання цієї вимоги може призвести до травм.

Відрегулюйте довжину вала та кут різання так, щоб різальну головку з нейлоновим шнуром було розташовано рівно відносно землі, коли ви тримаєтесь за рукоятку правою рукою.

- **Рис.17:** 1. Руків'я

Щоб відрегулювати довжину штанги, відкриті важіль блокування, відрегулюйте довжину штанги, після чого закрийте важіль блокування.

- **Рис.18:** 1. Важіль блокування 2. Штанга

Відрегулюйте положення ручки-скоби так, щоб ви могли триматися за неї опущеною лівою рукою.

- **Рис.19:** 1. Ручка-скоба

Косіння трави

Тримайте газонокосарку обома руками та повільно рухайте її справа наліво. Косіть траву кінчиком нейлонового шнура в кілька заходів, починаючи з кінчиків стебел.

УВАГА: Не намагайтеся скосити високу траву за один захід. Якщо косити високу траву в один захід ближче до коріння, різальна головка з нейлоновим шнуром може заплутатися в траві. Це може призвести до перевантаження двигуна та пошкодження газонокосарки.

УВАГА: Під час використання газонокосарки не торкайтеся різальною головою з нейлоновим шнуром поверхні землі. Такий контакт різальної головки з нейлоновим шнуром із землею може спричинити перевантаження двигуна та пошкодження газонокосарки.

- **Рис.20**

УВАГА: Не заводьте газонокосарку в густі зарості трави.

- **Рис.21**

УВАГА: Не використовуйте газонокосарку так, ніби ви ристе землю.

- **Рис.22**

Косіння трави поблизу від дерев, каміння, мурів й інших перешкод

Нахиліть газонокосарку й утримуйте її на такій висоті, щоб різальна головка з нейлоновим шнуром не торкалася землі. Косіть траву кінчиком нейлонового шнура рухами, що нагадують удари по землі.

- **Рис.23**

УВАГА: Під час косіння трави оминайте дерева та інші перешкоди, щоб не торкатися їх нейлоновим шнуром газонокосарки. Рекомендовано тримати інструмент на відстані понад 5 см від дерев та інших перешкод. Контакт нейлонового шнура з деревами чи іншими перешкодами може спричинити його розрив. У разі розриву нейлонового шнура в різальній головці з нейлоновим шнуром замініть шнур, як описано в цьому посібнику.

Використання газонокосарки як крайкорізу

Використання газонокосарки як крайкорізу дозволяє косити траву біля мурів й інших перешкод.

Відкрийте важіль блокування, витягніть штангу на максимальну довжину, потім поверніть корпус двигуна на 180° і закрийте важіль блокування.

► **Рис.24:** 1. Важіль блокування 2. Корпус двигуна

ПРИМІТКА: Корпус двигуна можна також повернути на 180°, якщо вкоротити штангу до мінімальної довжини.

Для косіння трави підніміть дровотий захисний елемент і рухайте газонокосаркою, як показано на рисунку. Цей спосіб дає змогу ефективно косити траву, рухаючись уздовж мурів та інших перешкод.

► **Рис.25**

Від'єднання плечевого ремня

▲ПОПЕРЕДЖЕННЯ: Під час від'єднання плечевого ремня будьте дуже обережні, пильно контролюючи рух пристрою.

На плечовому ремені є застібка швидкого роз'єднання. Щоб від'єднати інструмент від плечевого ремня, просто стисніть застібку з обох боків, утримуючи інструмент.

► **Рис.26:** 1. Застібка

ТЕХНІЧНЕ ОБСЛУГОВУВАННЯ

▲ПОПЕРЕДЖЕННЯ: Перед тим як оглядати інструмент або проводити його технічне обслуговування, слід переконатися, що інструмент вимкнено й касету з акумулятором знято. Якщо інструмент не вимкнути та не зняти касету з акумулятором, це може призвести до серйозних травм внаслідок випадкового запуску інструмента.

УВАГА: Ніколи не використовуйте газолін, бензин, розріджувач, спирт та подібні речовини. Їх використання може призвести до зміни кольору, деформації або появи тріщин.

Для забезпечення БЕЗПЕКИ та НАДІЙНОСТІ продукції, її ремонт, а також роботи з обслуговування або регулювання повинні виконуватись уповноваженими або заводськими сервісними центрами Makita із використанням запчастин виробництва компанії Makita.

Очищення інструмента

Очистіть інструмент від пилу, бруду й трави сухою тканиною або зануреною в мильну воду та викрученою ганчіркою. Не забудьте очистити корпус двигуна від трави, що пристала до нього.

► **Рис.27:** 1. Корпус двигуна

Зберігання

Перш ніж помістити інструмент на зберігання, підніміть дровотий захисний елемент, укоротіть штангу й складіть ручку-скобу.

► **Рис.28:** 1. Дровотий захисний елемент

► **Рис.29:** 1. Ручка-скоба 2. Штанга

Заміна нейлонового шнура

▲ПОПЕРЕДЖЕННЯ: Використовуйте тільки нейлоновий шнур, діаметр якого відповідає зазначеному в розділі «ТЕХНІЧНІ ХАРАКТЕРИСТИКИ». Не використовуйте більш важкий шнур, металевий дріт, трос або інші подібні предмети. Використовуйте тільки рекомендований нейлоновий шнур, інакше можна пошкодити інструмент або отримати серйозні травми.

▲ПОПЕРЕДЖЕННЯ: Переконайтеся, що кришка ріжучої головки з нейлоновим шнуром надійно закріплена на корпусі, як описано нижче. Якщо кришка закріплена неналежним чином, ріжуча головка з нейлоновим шнуром може розлетітися на частини та спричинити серйозні травми.

▲ОБЕРЕЖНО: Під час установлення чи зняття нейлонового шнура будьте обережні, аби не зачепити різак для нейлонового шнура на захисному пристрої. Контакт із різакром може призвести до травм.

Якщо нейлоновий шнур не виходить, його слід замінити.

► **Рис.30:** (1) До 8 м (2) 70–80 мм

УСУНЕННЯ НЕСПРАВНОСТЕЙ

Перш ніж звертатися з приводу ремонту інструмента, проведіть його перевірку самостійно. У разі виявлення несправності, яку не описано в цьому посібнику, не намагайтеся розібрати інструмент. Натомість зверніться до авторизованих сервісних центрів Makita та використовуйте для ремонту тільки запасні частини виробництва компанії Makita.

Стан відхилення від норми	Можлива причина (несправність)	Спосіб виправлення
Двигун не працює.	Касета з акумулятором не встановлена.	Установіть касету з акумулятором.
	Проблема з акумулятором (знижена напруга)	Зарядіть акумулятор. Якщо заряджання не призвело до бажаного результату, замініть акумулятор.
	Система приводу працює неправильно.	Зверніться до місцевого авторизованого сервісного центру з приводу ремонту.
Двигун перестає працювати після короткочасного використання.	Низький рівень заряду акумулятора.	Зарядіть акумулятор. Якщо заряджання не призвело до бажаного результату, замініть акумулятор.
	Перегрів.	Припиніть використовувати інструмент та дозвольте йому охолонути.
Він не досягає максимальної швидкості обертання.	Акумулятор встановлений невірно.	Встановіть касету з акумулятором, як описано в цьому посібнику.
	Заряд акумулятора зменшується.	Зарядіть акумулятор. Якщо заряджання не призвело до бажаного результату, замініть акумулятор.
	Система приводу працює неправильно.	Зверніться до місцевого авторизованого сервісного центру з приводу ремонту.
Ріжучий інструмент не обертається: ⇒ негайно зупиніть інструмент!	Сторонній предмет (наприклад, гілка), застряг між захисним кожухом і різальним інструментом.	Приберіть сторонній предмет.
	Система приводу працює неправильно.	Зверніться до місцевого авторизованого сервісного центру з приводу ремонту.
Аномальна вібрація: ⇒ негайно зупиніть інструмент!	Один кінець нейлонового шнура став непридатним.	Злегка вдарте ріжучу головку з нейлоновим шнуром об землю, коли вона обертається, щоб випустити шнур.
	Система приводу працює неправильно.	Зверніться до місцевого авторизованого сервісного центру з приводу ремонту.
Ріжучий інструмент та двигун не зупиняються: ⇒ Негайно зніміть акумулятор!	Електрична або електронна несправність.	Зніміть акумулятор та зверніться до місцевого авторизованого сервісного центру з приводу ремонту.

ДОДАТКОВЕ ПРИЛАДДЯ

⚠ОБЕРЕЖНО: Це додаткове та допоміжне обладнання рекомендовано використовувати з інструментом Makita, зазначеним у цій інструкції з експлуатації. Використання будь-якого іншого додаткового та допоміжного обладнання може становити небезпеку травмування. Використовуйте додаткове та допоміжне обладнання лише за призначенням.

У разі необхідності отримати допомогу в більш детальному ознайомленні з оснащенням звертайтеся до місцевого сервісного центру Makita.

- Ріжуча головка з нейлоновим шнуром
- Нейлоновий шнур (ріжучий шнур)
- Оригінальний акумулятор та зарядний пристрій Makita

ПРИМІТКА: Деякі елементи списку можуть входити до комплекту інструмента як стандартне приладдя. Вони можуть відрізнятися залежно від країни.

SPECIFICAȚII

Model:		DUR193
Turație în gol (fără unealta de tăiere)		7.800 min ⁻¹
Lungime totală		1.228 - 1.436 mm
Diametrul firului de nylon		1,65 mm
Cap și diametru de tăiere aplicabile	Cap de tăiere cu nylon (Cod piesă: 191Y39-5)	260 mm
Tensiune nominală		18 V cc.
Greutate netă		2,3 - 2,6 kg

- Datorită programului nostru continuu de cercetare și dezvoltare, specificațiile pot fi modificate fără o notificare prealabilă.
- Specificațiile și cartușul acumulatorului pot diferi de la țară la țară.
- Greutatea poate diferi în funcție de accesoriu(ii), inclusiv cartușul acumulatorului. În tabel se prezintă combinația cea mai ușoară și cea mai grea, conform Procedurii EPTA 01/2014.

Cartușul acumulatorului și încărcătorul aplicabile

Cartușul acumulatorului	BL1815N / BL1820B / BL1830B / BL1840B / BL1850B / BL1860B
Încărcător	DC18RC / DC18RD / DC18RE / DC18SD / DC18SE / DC18SF / DC18SH / DC18WC

- Este posibil ca unele cartușe ale acumulatorilor și încărcătoare menționate mai sus să nu fie disponibile în funcție de regiunea dvs. de reședință.

⚠️ AVERTIZARE: Utilizați numai cartușele de acumulator și încărcătoarele enumerate mai sus. Utilizarea oricăror altor cartușe de acumulator și încărcătoare poate duce la rănire și/sau incendiu.

Sursă de alimentare cu conectare prin cablu recomandată

Bloc de alimentare portabil	PDC01
-----------------------------	-------

- Este posibil ca sursa/sursele de alimentare cu conectare prin cablu menționată(e) mai sus să nu fie disponibilă(e) în funcție de regiunea dumneavoastră de reședință.
- Înainte de a utiliza sursa de alimentare cu conectare prin cablu, citiți instrucțiunile și atenționările de pe aceasta.

Zgomot

Standard aplicabil : EN50636-2-91

Unealtă de tăiere	Nivel de presiune acustică (L _{pa}) dB(A)		Nivel de putere acustică (L _{wa}) dB(A)	
	(L _{pa}) dB(A)	Marjă de eroare (K) dB(A)	(L _{wa}) dB(A)	Marjă de eroare (K) dB(A)
Cap de tăiere din nylon	73,2	2,1	83,1	3,9

- Chiar dacă nivelul de presiune acustică menționat mai sus este de 80 dB (A) sau mai puțin, nivelul în timpul funcționării poate depăși 80 dB (A). Purtați echipament de protecție pentru urechi.

NOTĂ: Valoarea (valorile) totală(e) a (ale) emisiilor de zgomot declarate a(u) fost măsurată(e) în conformitate cu o metodă de test standard și poate (pot) fi utilizată(e) pentru compararea unei unelte cu alta.

NOTĂ: Valoarea (valorile) totală(e) a (ale) emisiilor de zgomot declarate poate (pot) fi, de asemenea, utilizată(e) într-o evaluare preliminară a expunerii.

⚠️ AVERTIZARE: Purtați echipament de protecție pentru urechi.

⚠️ AVERTIZARE: Emisiile de zgomot în timpul utilizării efective a unelei electrice poate diferi de valoarea (valorile) nivelului declarat, în funcție de modul în care unealta este utilizată, în special ce fel de piesă este prelucrată.

⚠️ AVERTIZARE: Asigurați-vă că identificați măsurile de siguranță pentru a proteja operatorul, acestea fiind bazate pe o estimare a expunerii în condiții reale de utilizare (luând în considerare toate părțile ciclului de operare, precum timpii în care unealta a fost oprită, sau a funcționat în gol, pe lângă timpul de declanșare).

Vibrații

Standard aplicabil : EN50636-2-91

Tip	Mâna stângă		Mâna dreaptă	
	$a_{h,w}$ (m/s ²)	Marjă de eroare K (m/s ²)	$a_{h,w}$ (m/s ²)	Marjă de eroare K (m/s ²)
Cap de tăiere din nylon	≤ 2,5	1,5	≤ 2,5	1,5

NOTĂ: Valoarea (valorile) totală(e) a (ale) nivelului de vibrații declarat a (au) fost măsurată(e) în conformitate cu o metodă de test standard și poate (pot) fi utilizată(e) pentru compararea unei unele cu alta.

NOTĂ: Valoarea (valorile) totală(e) a (ale) nivelului de vibrații declarat poate (pot) fi, de asemenea, utilizată(e) într-o evaluare preliminară a expunerii.

⚠️ AVERTIZARE: Nivelul de vibrații în timpul utilizării efective a unelei electrice poate diferi de valoarea (valorile) nivelului declarat, în funcție de modul în care unealta este utilizată, în special ce fel de piesă este prelucrată.

⚠️ AVERTIZARE: Asigurați-vă că identificați măsurile de siguranță pentru a proteja operatorul, acestea fiind bazate pe o estimare a expunerii în condiții reale de utilizare (luând în considerare toate părțile ciclului de operare, precum timpii în care unealta a fost oprită, sau a funcționat în gol, pe lângă timpul de declanșare).

Simboluri

Mai jos sunt prezentate simbolurile care pot fi utilizate pentru echipament. Asigurați-vă că înțelegeți sensul acestora înainte de utilizare.



Acordați atenție și grijă deosebită.



Citiți manualul de utilizare.



Pericol; țineți cont de obiectele care pot fi aruncate.



Distanța dintre mașină și persoanele aflate în zonă trebuie să fie de cel puțin 15 m.



Avertizare: deconectați acumulatorul înainte de a efectua lucrări de întreținere.



Purtați ochelari de protecție.



Purtați echipament de protecție pentru urechi.



Purtați echipamente de protecție a ochilor și urechilor.



Nu expuneți la umezeală.



Doar pentru țările din cadrul UE
Din cauza prezenței componentelor periculoase în echipament, deșeurile de echipamente electrice și electronice, acumulatorii și bateriile pot avea un efect negativ asupra mediului și sănătății umane.

Nu eliminați aparatele electrice și electronice sau bateriile împreună cu gunoii menajer!

În conformitate cu Directiva europeană privind deșeurile de echipamente electrice și electronice, acumulatorii, bateriile și deșeurile de acumulatori și baterii, precum și cu adaptarea sa în legislația națională, deșeurile de echipamente electrice, de baterii și de acumulatori trebuie depozitate separat și eliminate la un centru de colectare separat pentru deșeurile municipale, care respectă reglementările privind protecția mediului.

Acest lucru este indicat prin simbolul care reprezintă o pubeză cu roți barată cu o cruce, aplicat pe echipament.



Nivel de putere acustică garantat în conformitate cu Directiva UE privind zgomotul emis de echipamentele utilizate în exterior.



Nivel de putere acustică în conformitate cu Regulamentul NSW al Australiei privind atenuarea zgomotului

Declarație de conformitate CE

Numai pentru țările europene

Declarația de conformitate CE este inclusă ca Anexa A în acest manual de instrucțiuni.

AVERTIZĂRI DE SIGURANȚĂ

Avertismente generale de siguranță pentru mașinile electrice

⚠️ AVERTIZARE: Citiți toate avertismentele privind siguranța, instrucțiunile, ilustrațiile și specificațiile furnizate cu această sculă electrică. Nerespectarea integrală a instrucțiunilor de mai jos poate cauza electrocutări, incendii și/sau vătămări corporale grave.

Păstrați toate avertismentele și instrucțiunile pentru consultări ulterioare.

Termenul „mașină electrică” din avertisări se referă la mașinile dumneavoastră electrice acționate de la rețea (prin cablu) sau cu acumulator (fără cablu).

INSTRUCȚIUNI IMPORTANTE PRIVIND SIGURANȚA

⚠️ AVERTIZARE: Citiți toate avertismentele de siguranță și toate instrucțiunile. Nerespectarea acestor avertismente și instrucțiuni poate avea ca rezultat electrocutarea, incendiul și/sau rănirea gravă.

Păstrați toate avertismentele și instrucțiunile pentru consultări ulterioare.

1. Familiarizați-vă cu comenzile și cu utilizarea corectă a echipamentului.
2. Elementele de tăiere continuă să se rotească după oprirea motorului.
3. Nu permiteți niciodată copiilor sau persoanelor care sunt nefamiliarizate cu aceste instrucțiuni să utilizeze utilajul. Reglementările locale pot restricționa vârsta operatorului.
4. Întrerupeți utilizarea utilajului atunci când în apropiere se află persoane, în special copii, sau animale de companie.
5. Folosiți utilajul doar la lumina zilei sau la o lumină artificială puternică. Evitați utilizarea utilajului în condiții de vreme nefavorabilă, în special când există riscul de descărcări electrice.
6. Înainte de utilizarea utilajului și după orice impact, verificați pentru identificarea eventualelor semne de uzură sau deteriorare și reparați dacă este cazul.

7. Protejați-vă împotriva rănilor care pot fi cauzate de dispozitivele montate pentru tăiere în linie dreaptă. După prelungirea cu o nouă lamă de tăiere, readuceți întotdeauna mașina la poziția de operare normală înaintea pornirii.
8. Nu montați niciodată elemente de tăiere metal.
9. Acest echipament nu este destinat utilizării de către persoane (inclusiv copii) cu capacități fizice, senzoriale sau mentale reduse, sau lipsite de experiență și cunoștințe, cu excepția cazului în care ele au fost supravegheate sau instruite cu privire la utilizarea echipamentului de către o persoană responsabilă pentru securitatea lor. Copiii trebuie supravegheați pentru a vă asigura că nu se joacă cu echipamentul.
10. Folosiți unealta cu cea mai mare grijă și atenție.
11. Operați unealta numai dacă vă aflați într-o stare fizică bună. Executați fiecare lucrare cu calm și cu atenție. Folosiți-vă simțul practic și țineți cont de faptul că utilizatorul sau operatorul este responsabil de accidentele sau situațiile neprevăzute antrenate de utilizarea mașinii, cauzate altor persoane sau bunurilor acestora.
12. Nu operați niciodată mașina dacă sunteți obosit, bolnav sau sub influența alcoolului sau a medicamentelor.
13. Mașina trebuie oprită imediat dacă indică semne de operare anormală.
14. Țineți-vă degetele departe de butonul declanșator atunci când nu folosiți utilajul și atunci când vă deplasați dintr-o poziție de operare în alta.

Domeniul de utilizare a uneltei

1. Utilizați unealta în scopul corect. Motocosoara pentru iarbă fără cablu este destinată doar tăierii ierbii și buruienilor subțiri. Nu trebuie utilizată în alte scopuri, cum ar fi tăierea șirurilor de tufișuri, deoarece pot apărea accidente.

Echipament personal de protecție

► Fig.1

► Fig.2

1. Îmbrăcați-vă corespunzător. Îmbrăcămintea purtată trebuie să fie funcțională și adecvată, adică trebuie să fie bine ajustată dar să nu provoace disconfort. Nu purtați bijuterii sau haine care se pot agăța în iarbă înaltă. Protejați-vă părul lung cu o plasă pentru păr.
2. La utilizarea uneltei, purtați întotdeauna cizme robuste cu talpă antiderapantă. Această protecție împotriva vătămărilor corporale și asigură un sprijin stabil.
3. Purtați întotdeauna ochelari de protecție pentru a vă proteja ochii contra rănirii atunci când utilizați unelte electrice. Ochelarii trebuie să fie în conformitate cu ANSI Z87.1 în S.U.A., EN 166 în Europa sau AS/NZS 1336 în Australia/ Noua Zeelandă. În Australia/Noua Zeelandă se solicită în mod legal și purtarea unei măști obligatorii pentru a vă proteja fața.

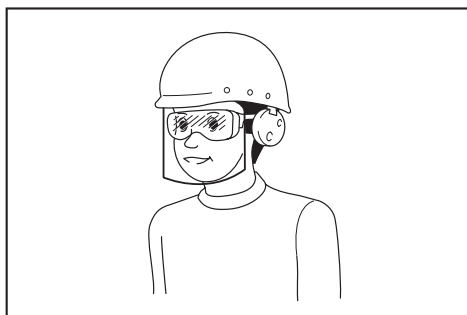

Întră în responsabilitatea angajatorului să impună utilizarea unor echipamente de protecție și siguranță adecvate de către utilizatorii mașinii și de către celelalte persoane din imediata apropiere a zonei de lucru.

Siguranța electrică și a acumulatorului

1. Evitați mediile periculoase. Nu utilizați mașina în locații cu umezeală și nu o expuneți la ploaie. Dacă intră apă în mașină, riscul electrocutării este mai mare.
2. Efectuați reîncărcarea numai cu încărcătorul specificat de producător. Un încărcător adecvat pentru un anumit tip de acumulator poate prezenta risc de incendiu dacă este utilizat cu alt tip de acumulator.
3. Folosiți mașinile electrice numai cu acumulatorii special destinați acestora. Utilizarea altor acumulatori poate prezenta risc de rănire și de incendiu.
4. Când nu folosiți cartușul de acumulatori, țineți-l la distanță de obiecte metalice precum agrafe de birou, monede, chei, cuie, șuruburi sau alte obiecte metalice mici, ce pot constitui o legătură între cele două borne. Scurtcircuitarea bornelor acumulatorului poate provoca arsuri sau incendii.
5. În condiții extreme, lichidul poate fi eliminat din acumulator; evitați contactul cu acesta. Dacă intrați în contact accidental, clătiți bine cu apă zona afectată. Dacă v-a intrat lichid în ochi, consultați imediat medicul. Lichidul eliminat din acumulator poate provoca iritații sau arsuri.
6. Nu aruncați acumulatorul(ii) în foc. Elementul poate exploda. Consultați codurile locale pentru instrucțiunile corecte de depunere la deșeuri.
7. Nu deschideți și nu dezmembrați acumulatorul(ii). Electrolitul eliberat este coroziv și poate cauza afecțiuni ale pielii și ochilor. Acesta poate fi toxic dacă este înghițit.
8. Nu încărcați bateria în ploaie sau în zone cu umezeală.

Pornirea unelei

► Fig.3

1. Vă rugăm să vă asigurați că nu există copii sau alte persoane pe o rază de lucru de 15 metri (50 ft), de asemenea, acordăți atenție oricăror animale din apropierea zonei de lucru. În caz contrar, opriți utilizarea mașinii.

2. Înainte de utilizare, asigurați-vă întotdeauna că mașina poate fi operată în siguranță. Verificați siguranța unelei de tăiere și a dispozitivul de protecție, precum și butonul / maneta de declanșare pentru a verifica acționarea ușoară și corectă a acestora. Verificați dacă mânerul sunt curate și uscate și testați funcționarea comutatorului de pornire/oprire.
3. Verificați pentru a identifica eventualele componente defecte înainte de utilizarea mașinii. Dispozitivele de protecție sau alte componente care sunt deteriorate trebuie să fie verificate cu atenție pentru a stabili dacă unealta va funcționa în mod corespunzător. Verificați alinierea componentelor mobile, funcționarea liberă a componentelor mobile, montarea sau orice altă stare care ar putea afecta operarea acestora. Dispozitivele de protecție și orice altă componentă care este deteriorată trebuie să fie reparată în mod corespunzător de către un atelier de service autorizat cu excepția cazurilor în care nu este stipulat în mod diferit în acest manual.
4. Porniți motorul doar când mâinile și picioarele dumneavoastră se află la distanță de unealta de tăiere.
5. Înainte de pornire asigurați-vă că unealta de tăiere nu intră deloc în contact cu obiecte dure precum crengi, pietre etc. deoarece dispozitivul de tăiere se va roti la pornire.
6. Asigurați-vă că nu există cabluri electrice, conducte de apă, conducte de gaz etc., care ar putea provoca un pericol în caz de defectare prin folosirea utilajului.

Metodă de operare

1. Nu operați niciodată mașina cu protecții defecte sau fără protecții instalate.
2. Utilizați mașina doar în condiții bune de lumină și vizibilitate. În timpul sezonului de iarnă, ferii-vă de zonele alunecoase sau umede, de gheață și zăpadă (risc de alunecare). Asigurați întotdeauna o stabilitate corespunzătoare.
3. Asigurați-vă împotriva rănirii picioarelor și mâinilor de către unealta de tăiere.
4. Țineți permanent mâinile și picioarele la distanță de elementele de tăiere, în special la pornirea motorului.
5. Nu tăiați niciodată deasupra nivelului taliei.
6. Nu stați pe o scară în timp ce operați mașina.
7. Nu lucrați niciodată pe suprafețe instabile.
8. Păstrați o distanță adecvată față de echipament. Mențineți-vă permanent echilibrul și sprijiniți-vă ferm pe picioare.
9. Îndepărtați nisipul, pietrele, cuiele etc. găsite în zona de lucru. Particulele străine pot deteriora unealta de tăiere și pot cauza reculuri periculoase, rezultând accidentări grave.
10. În cazul în care unealta de tăiere lovește pietre sau alte obiecte dure, opriți imediat motorul și inspectați dispozitivul de tăiere.
11. Înainte să începeți tăierea, scula de tăiere trebuie să fi atins viteza maximă de lucru.
12. În timpul operării, țineți întotdeauna mașina cu ambele mâini. Nu țineți mașina cu o singură mână în timpul utilizării. Asigurați întotdeauna o stabilitate corespunzătoare.

13. Întregul echipament de protecție, precum apă-rătorile furnizate cu unealta trebuie utilizate în timpul operării.
14. Excepând cazurile de urgență, evitați scăparea sau aruncarea mașinii la sol, deoarece acest lucru ar putea duce la defectarea gravă a acesteia.
15. Nu trageți niciodată mașina pe sol atunci când vă deplasați dintr-un loc în altul, deoarece aceasta se poate defecta dacă este mutată în acest mod.
16. Scoateți întotdeauna cartușul acumulatorului din mașină:
 - de fiecare dată când lăsați mașina nesupravegheată;
 - înainte de eliberarea unui blocaj;
 - înainte de a controla, curăța sau lucra cu unealta,
 - înainte de a face vreo reglare, de a schimba accesoriile sau de a depozita;
 - de fiecare dată când unealta începe să vibreze anormal;
 - de fiecare dată când transportați unealta.
17. Nu forțați mașina. Va opera mult mai eficient, iar riscurile de rănire vor fi mult mai reduse, dacă aceasta va opera la rata pentru care a fost concepută.
18. Nu folosiți mașinile electrice în atmosfere explozive, precum în prezența lichidelor, a gazelor sau a pulberilor inflamabile. Mașinile electrice generează scântei care pot aprinde praful sau vaporii.
19. Odihniți-vă pentru a preveni pierderea controlului din cauza oboselii. Vă recomandăm să luați o pauză de 10-20 de minute la fiecare oră.
20. Nu folosiți utilajul pe pante abrupte.
21. Centura de umăr, dacă este furnizată împreună cu utilajul, trebuie utilizată în timpul operării.

Instrucțiuni de întreținere

1. Starea uneltei de tăiere, a dispozitivelor de protecție și a centurii de umăr trebuie verificată înainte începerii lucrului.
2. Opriți motorul și îndepărtați cartușul de acumulator înainte de a efectua întreținerea, de a înlocui uneltele de tăiere sau înainte de a curăța mașina.
3. După utilizare, deconectați cartușul acumulatorului de la mașină și verificați pentru identificarea eventualelor defecțiuni.
4. Verificați eventualele elemente de fixare slăbite și posibilele componente defecte, precum fisuri ale uneltei de tăiere.
5. Când nu îl utilizați, depozitați echipamentul într-o locație uscată închisă sau ferită de accesul copiilor.
6. Utilizați doar componentele de schimb și accesoriile recomandate de producător.
7. Asigurați-vă întotdeauna că orificiile de ventilație nu conțin reziduuri.
8. Inspectați și întrețineți mașina în mod regulat, în special înainte/după utilizare. Mașina trebuie reparată doar de către centrul nostru de service autorizat.
9. Asigurați-vă că aveți mâinile uscate, curate și fără ulei sau unsoare.

PĂSTRAȚI ACESTE INSTRUCȚIUNI.

⚠️ AVERTIZARE: NU permiteți comodității și familiarizării cu produsul (obținute prin utilizare repetată) să înlocuiască respectarea strictă a normelor de securitate pentru acest produs. **FOLOSIREA INCORECTĂ** sau nerespectarea normelor de securitate din acest manual de instrucțiuni poate provoca vătămări corporale grave.

Instrucțiuni importante privind siguranța pentru cartușul acumulatorului

1. Înainte de a folosi cartușul acumulatorului, citiți toate instrucțiunile și atenționările de pe (1) încărcătorul acumulatorului, (2) acumulator și (3) produsul care folosește acumulatorul.
2. Nu dezasamblați și nu interveniți asupra cartușului acumulatorului. Acest lucru poate cauza incendii, căldură excesivă sau explozii.
3. Dacă timpul de funcționare s-a redus excesiv, întrerupeți imediat funcționarea. Aceasta poate prezenta risc de supraîncălzire, posibile arsuri și chiar explozie.
4. Dacă electrolitul pătrunde în ochi, clătiți bine ochii cu apă curată și consultați imediat un medic. Există risc de orbire.
5. Nu scurtcircuitați cartușul acumulatorului:
 - (1) Nu atingeți bornele cu niciun material conductor.
 - (2) Evitați depozitarea cartușului acumulatorului la un loc cu alte obiecte metalice cum ar fi cuie, monede etc.
 - (3) Nu expuneți cartușul acumulatorului la apă sau ploaie.

Un scurtcircuit al acumulatorului poate provoca un flux puternic de curent electric, supraîncălzire, posibile arsuri și chiar defectarea mașinii.

6. Nu depozitați și nu utilizați mașina și cartușul acumulatorului în locuri în care temperatura poate atinge sau depăși 50 °C (122 °F).
 7. Nu incinerati cartușul acumulatorului chiar dacă acesta este grav deteriorat sau complet uzat. Cartușul acumulatorului poate exploda în foc.
 8. Nu introduceți cuie în cartușul acumulatorului, nu îl tăiați, striviți, aruncați sau scăpați și nu îl loviți cu un obiect dur. Astfel de acțiuni pot provoca incendii, căldură excesivă sau explozii.
 9. Nu utilizați un acumulator deteriorat.
 10. Acumulatorii Li-Ion încorporați se supun cerințelor Legislației privind substanțele periculoase. Pentru transporturi comerciale, efectuate de exemplu de către părți terțe, expeditori, trebuie respectate cerințele speciale de ambalare și etichetare. Pentru pregătirea articolului care urmează să fie expedit, este necesară consultarea unui expert în materiale periculoase. Vă rugăm să respectați, de asemenea, reglementările naționale, care pot fi mai detaliate.
- Izolați sau acoperiți contactele deschise și împachetați acumulatorul în așa fel încât să nu se poată mișca în ambalaj.

11. **Atunci când eliminați la deșeuri cartușul acumulatorului, scoateți-l din mașină și eliminați-l într-un loc sigur. Respectați normele naționale privind eliminarea la deșeuri a acumulatorului.**
12. **Utilizați acumulatorii numai cu produsele specificate de Makita. Instalarea acumulatorilor în produse neconforme poate cauza incendii, căldură excesivă, explozii sau scurgeri de electrolit.**
13. **Dacă mașina nu este utilizată o perioadă lungă de timp, acumulatorul trebuie scos din acesta.**
14. **În timpul utilizării și după aceea, cartușul acumulatorului se poate încălzi, ceea ce poate cauza arsuri sau arsuri la temperaturi scăzute. Fiți atenți la manipularea cartușelor de acumulator atunci când sunt fierbinți.**
15. **Nu atingeți borna mașinii imediat după utilizare, întrucât se poate încălzi foarte tare și poate provoca arsuri.**
16. **Nu lăsați să pătrundă așchii, praf sau pământ în borne, în orificii și în canelurile cartușului acumulatorului. Acest lucru poate provoca încălzirea, aprinderea, explozia și defectarea mașinii sau a cartușului acumulatorului, cauzând arsuri sau vătămări corporale.**
17. **Nu utilizați cartușul acumulatorului în apropierea liniilor electrice de înaltă tensiune, cu excepția cazului în care mașina suportă utilizarea în apropierea liniilor electrice de înaltă tensiune. Acest lucru poate duce la funcționarea necorespunzătoare sau la defectarea mașinii sau a cartușului acumulatorului.**
18. **Țineți acumulatorul la distanță de copii.**

PĂSTRAȚI ACESTE INSTRUCȚIUNI.

⚠ATENȚIE: Folosiți numai acumulatori Makita originali. Acumulatorii Makita care nu sunt originali și acumulatorii care au suferit modificări se pot aprinde, provocând incendii, leziuni corporale și daune. De asemenea, anulează garanția oferită de Makita pentru unele și încărcătorul Makita.

Sfaturi pentru obținerea unei durate maxime de exploatare a acumulatorului

1. **Încărcați cartușul acumulatorului înainte de a se descărca complet. Întrerupeți întotdeauna funcționarea mașinii și încărcați cartușul acumulatorului când observați o scădere a puterii mașinii.**
2. **Nu reîncărcați niciodată un acumulator complet încărcat. Supraîncărcarea va scurta durata de exploatare a acumulatorului.**
3. **Încărcați cartușul acumulatorului la temperatura camerei, între 10 °C - 40 °C (50 °F - 104 °F). Lăsați un acumulator fierbinte să se răcească înainte de a-l încărca.**
4. **Atunci când nu utilizați cartușul acumulatorului, scoateți-l din mașină sau din încărcător.**
5. **Încărcați cartușul acumulatorului în cazul în care nu a fost utilizat pe o perioadă mai lungă (mai mult de șase luni).**

DESCRIERE COMPONENTE

Descrierea componentelor

► Fig.4

1	Buton declanșator	2	Buton de deblocare
3	Lampă indicatoare	4	Mâner brățară
5	Apărătoare de fir	6	Cap de tăiere cu nylon
7	Fir din nylon	8	Apărătoare
9	Buton de reglare a unghiului	10	Pârghie de blocare
11	Piuliță moletată	12	Agățătoare pentru centura de umăr
13	Cartușul acumulatorului	-	-

ASAMBLARE

⚠ATENȚIE: Asigurați-vă întotdeauna că mașina este oprită și cartușul acumulatorului este scos înainte de a executa orice lucrări la mașină.

⚠ATENȚIE: Nu porniți niciodată mașina dacă aceasta nu este complet asamblată. Operarea mașinii într-o stare de asamblare parțială vă poate provoca leziuni corporale grave cauzate de pornirea accidentală.

Montarea mânerului brățară

Atașați mânerul brățară la mașină și fixați-l cu un șurub cu cap hexagonal și piulița moletată după cum se arată în imagine.

► Fig.5: 1. Mâner brățară 2. Piuliță moletată 3. Șurub cu cap hexagonal

Unghiul mânerului brățară este reglabil. Pentru a regla unghiul mânerului brățară, slăbiți piulița moletată, fixați mânerul brățară la un unghi adecvat conform activității dvs., și apoi strângeți ferm piulița moletată.

Instalarea apărătorii

⚠ATENȚIE: În timpul instalării apărătorii, procedați cu atenție, pentru a nu intra în contact cu cuțitul firului din nylon de pe apărătoare. Contactul cu cuțitul poate duce la vătămări corporale.

► Fig.6: 1. Apărătoare 2. Cuțitul firului din nylon 3. Șurub

Montați apărătoarea prin instalarea acesteia pe carcasa motorului și apoi fixați-o cu șurubul.

Montarea apărătoarei de fir

NOTĂ: Nu extindeți apărătoarea de fir prea mult spre exterior. În caz contrar, aceasta se poate rupe.

► Fig.7

Pentru a reduce riscul deteriorării obiectelor aflate în fața capului de tăiere, atașați apărătoarea de fir la carcasa motorului astfel încât să controleze intervalul de tăiere.

Extindeți ușor apărătoarea de fir în exterior și apoi introduceți-o în orificiile de pe carcasa motorului.

► Fig.8: 1. Apărătoare de fir 2. Orificiu

Când nu utilizați apărătoarea de fir, ridicați-o în poziția de repaus.

► Fig.9: 1. Apărătoare de fir

Atașarea centurii de umăr

ATENȚIE: Asigurați-vă că atașați bine cârligul centurii de umăr la mașină. În cazul în care cârligul este atașat incorect, acesta se poate desprinde, provocând vătămări.

ATENȚIE: Atunci când utilizați mașina împreună cu sursa de alimentare de tip rucsac, precum un bloc de alimentare portabil, nu utilizați centura de umăr inclusă în pachetul mașinii, ci centura suspendată recomandată de Makita.

Dacă purtați centura de umăr inclusă în pachetul mașinii și centura de umăr a sursei de alimentare de tip rucsac în același timp, va fi dificil să scoateți mașina sau sursa de alimentare de tip rucsac în cazul unei urgențe, ceea ce poate conduce la producerea unui accident sau la vătămare. Luați legătura cu centrele de service autorizate Makita pentru a afla care este centura suspendată recomandată.

NOTĂ: Înainte de utilizare, reglați centura de umăr la lungimea adecvată pentru a preveni oboseala.

► Fig.10: 1. Cârlig 2. Agățătoare

Atașați cârligul centurii de umăr la mașină, după cum se arată în imagine.

DESCRIEREA FUNCȚIILOR

AVERTIZARE: Asigurați-vă întotdeauna că mașina este oprită și cartușul acumulatorului este scos înainte de a ajusta sau verifica funcționarea mașinii. Dacă unealta nu este oprită și cartușul acumulatorului nu este scos, se pot produce vătămări personale grave în urma pornirii accidentale.

Instalarea sau scoaterea cartușului acumulatorului

ATENȚIE: Opriți întotdeauna mașina înainte de montarea sau demontarea cartușului de acumulator.

ATENȚIE: Țineți ferm mașina și cartușul acumulatorului la montarea sau demontarea cartușului. În cazul în care nu țineți ferm mașina și cartușul de acumulator, acestea vă pot aluneca din mâini, rezultând defectarea mașinii și cartușului de acumulator, precum și în accidentări personale.

ATENȚIE: Instalați întotdeauna cartușul acumulatorului complet, până când indicatorul roșu nu mai este vizibil. În caz contrar, acesta poate cădea accidental din mașină provocând rănirea dumneavoastră sau a persoanelor din jur.

ATENȚIE: Nu forțați cartușul acumulatorului la montare. Dacă acesta nu glisează ușor, înseamnă că a fost introdus incorect.

► Fig.11: 1. Buton 2. Indicator roșu 3. Cartușul acumulatorului

Pentru a scoate cartușul acumulatorului, glisați-l din mașină în timp ce glisați butonul de pe partea frontală a cartușului.

Pentru a monta cartușul acumulatorului, aliniați limba de pe cartușul acumulatorului cu canelura din carcasa și introduceți-l în locaș. Introduceți-l complet, până când se înclinetează în locaș. Dacă vedeți indicatorul roșu, astfel cum se arată în imagine, acesta nu este blocat complet.

Sistemul de protecție a acumulatorului

Mașina este prevăzută cu un sistem de protecție a acumulatorului. Sistemul întrerupe automat alimentarea motorului pentru a extinde durata de viață a acumulatorului.

Mașina se va opri automat în timpul funcționării când mașina și/sau acumulatorul se află într-una din situațiile următoare:

Suprasarcină:

Mașina este operată într-o manieră care determină atragerea unui curent de o intensitate anormal de ridicată. În această situație, opriți mașina și aplicația care a dus la suprasolicitarea mașinii. Apoi reporniți mașina. Dacă mașina nu pornește, acumulatorul este supraîncălzit. În această situație, lăsați acumulatorul să se răcească înainte de a reporni mașina.

Tensiune scăzută acumulator:

Capacitatea rămasă a acumulatorului este prea scăzută, iar mașina nu va funcționa. Dacă porniți mașina, motorul funcționează din nou, dar se oprește imediat. În această situație, scoateți și reîncărcați acumulatorul.

Indicarea capacității rămase a acumulatorului

Numai pentru cartușe de acumulator cu indicator

► **Fig.12:** 1. Lămpi indicatoare 2. Buton de verificare

Apăsați butonul de verificare de pe cartușul acumulatorului, astfel încât să se indice capacitatea rămasă ale acumulatorului. Lămpile indicatorului vor lumina timp de câteva secunde.

Lămpi indicatoare			Capacitate rămasă
Iluminat	Oprit	Iluminare intermitentă	
■	□	◐	între 75% și 100%
■ ■ ■ ■	□	□	între 50% și 75%
■ ■	□ □	□	între 25% și 50%
■	□ □ □ □	□	între 0% și 25%
◐	□ □ □ □	□	Încărcați acumulatorul.
■ ■	□ □	□ □	Este posibil ca acumulatorul să fie defect.
□ □	■ ■	■ ■	

NOTĂ: În funcție de condițiile de utilizare și temperatura ambientală, indicația poate fi ușor diferită de capacitatea reală.

NOTĂ: Prima lampă indicatoare (extremitatea stângă) va lumina intermitent când sistemul de protecție a acumulatorului funcționează.

Acționarea întrerupătorului

⚠️ AVERTIZARE: Înainte de a introduce cartușul acumulatorului în mașină, verificați întotdeauna dacă butonul declanșator funcționează corect și revine în poziția „OFF” (oprit) când este eliberat.

⚠️ AVERTIZARE: Pentru siguranța dumneavoastră, această unealtă este echipată cu un buton de deblocare care previne pornirea neintenționată a unelei. Nu utilizați niciodată unealta dacă aceasta pornește atunci când apăsați butonul declanșator, fără a apăsa butonul de deblocare. Adresați-vă centrului local de service Makita pentru efectuarea reparațiilor.

⚠️ AVERTIZARE: Nu dezactivați niciodată funcția de blocare sau nu blocați cu bandă adezivă butonul de blocare.

NOTĂ: Nu apăsați cu forță pe butonul declanșator fără a apăsa butonul de deblocare. Comutatorul se poate rupe.

► **Fig.13:** 1. Buton de deblocare 2. Buton declanșator

Pentru a preveni acționarea accidentală a butonului declanșator, este prevăzut un buton de deblocare. Pentru a porni mașina, apăsați butonul de deblocare și acționați butonul declanșator. Eliberați butonul declanșator pentru a opri unealta. Butonul de deblocare poate fi apăsat fie din partea dreaptă, fie din partea stângă.

Lampă indicatoare

► **Fig.14:** 1. Lampă indicatoare

Lampa indicatoare luminează intermitent sau se aprinde atunci când acumulatorul este aproape descărcat sau atunci când mașina este supraîncărcată. Consultați următorul tabel pentru starea și acțiunea necesară.

Lampă indicatoare	Stare	Acțiune necesară
Lampa luminează intermitent în roșu.	Capacitatea rămasă a acumulatorului este redusă.	Reîncărcați acumulatorul sau înlocuiți acumulatorul cu un altul complet încărcat.
Lampa luminează în roșu.	Capacitatea rămasă a acumulatorului este epuizată.	Reîncărcați acumulatorul sau înlocuiți acumulatorul cu un altul complet încărcat.
	Unealta s-a oprit din cauza supraîncărcării.	Opriti mașina și eliminați cauza supraîncărcării.

NOTĂ: Ora la care lampa indicatoare luminează intermitent sau se aprinde variază în funcție de temperatura din zona de lucru și de starea cartușului acumulatorului.

Cap de tăiere cu nylon

NOTĂ: Nu loviți unealta de suprafețe din beton sau asfalt. Lovirea de acest tip de obiecte poate duce la deteriorarea unelei.

NOTĂ: În cazul în care firul din nylon nu este eliberat prin lovirea capului, înfășurați sau înlocuiți firul din nylon urmând procedurile descrise în acest manual.

NOTĂ: Mecanismul de percutare și alimentare nu va funcționa corect în cazul în care capul de tăiere cu nylon nu se rotește.

► **Fig.15:** 1. Cuțitul firului din nylon 2. Cap de tăiere cu nylon

Capul de tăiere cu nylon este dotat cu un mecanism de percutare și alimentare. Pentru a alimenta firul din nylon, loviți capul de tăiere de sol în timp ce unealta funcționează. Pe măsură ce se alimentează firul din nylon, acesta va fi tăiat automat de cuțit la lungimea adecvată.

Reglarea unghiului de tăiere

⚠️ ATENȚIE: Asigurați-vă întotdeauna că mașina este oprită înainte de a plia sau deplia capul.

Unghiul de tăiere poate fi reglat în 5 pași. Pentru a schimba unghiul de tăiere, schimbați unghiul carcasei motorului în timp ce apăsați butonul de reglare a unghiului.

► **Fig.16:** 1. Buton de reglare a unghiului 2. Carcasa motorului

NOTĂ: Înainte de a utiliza mașina, asigurați-vă că ați fixat bine carcasa motorului.

OPERAREA

⚠️ ATENȚIE: Dacă, în timpul operării, capul de tăiere cu nylon lovește accidental o piatră sau un obiect dur, unealta trebuie oprită și verificată pentru orice defecțiuni. În cazul în care capul de tăiere cu nylon este deteriorat, înlocuiți-l imediat. Utilizarea unui dispozitiv de tăiere deteriorat poate duce la accidentări personale grave.

Reglarea poziției mânerului

⚠️ ATENȚIE: Înainte de a regla lungimea axului, asigurați-vă că ați oprit unealta și scoateți carușul acumulatorului din unealtă. În caz contrar, există pericol de vătămare corporală.

Reglați lungimea axului și unghiul de tăiere, astfel încât capul de tăiere cu nylon să fie plan față de sol atunci când țineți mânerul cu mâna dreaptă.

► Fig.17: 1. Mâner

Pentru a regla lungimea axului, deschideți pârghia de blocare, reglați lungimea axului și apoi închideți pârghia de blocare.

► Fig.18: 1. Pârghie de blocare 2. Ax

Reglați poziția mânerului brățară astfel încât să puteți ține mânerul brățară atunci când coborâți mâna stângă.

► Fig.19: 1. Mâner brățară

Tunderea ierbii

Țineți motocosoarea pentru iarbă cu ambele mâini și deplasați motocosoarea pentru iarbă de la dreapta la stânga încet. Tundeți iarba de câteva ori de la partea superioară a ierbii la vârful firului din nylon.

NOTĂ: Nu tundeți iarba înaltă deodată. Tunderea ierbii înalte deodată lângă rădăcină poate duce la prinderea capului de tăiere cu nylon în iarbă. Acest lucru poate duce la supraîncărcarea motorului, deteriorând motocosoarea pentru iarbă.

NOTĂ: Folosiți motocosoarea pentru iarbă evitând contactul dintre capul de tăiere cu nylon și suprafața solului. Folosirea capului de tăiere cu nylon în contact cu suprafața solului poate duce la funcționarea motorului sub suprasarcină, deteriorând motocosoarea pentru iarbă.

► Fig.20

NOTĂ: Nu forțați motocosoarea în iarba deasă.

► Fig.21

NOTĂ: Nu folosiți motocosoarea ca și când ați săpa în sol.

► Fig.22

Tunderea ierbii lângă copaci, blocuri, cărămizi sau pietre

Țineți și înclinați motocosoarea pentru iarbă la o înălțime la care capul de tăiere cu nylon nu atinge solul. Tundeți iarba folosind vârful firului din nylon ca și când ați lovi solul.

► Fig.23

NOTĂ: În timp ce tundeți iarba, mișcați motocosoarea pentru iarbă în jurul copacului sau al blocurilor astfel încât firul din nylon să nu atingă copacul sau blocul. Se recomandă să mențineți unealta la o distanță mai mare de 5 cm față de copac sau de bloc. În cazul în care firul din nylon atinge copacul sau blocul, firul din nylon se poate rupe. În cazul în care firul din nylon este rupt în capul de tăiere cu nylon, fixați din nou firul din nylon, consultând procedura de înlocuire din acest manual.

Folosirea motocosoarei pentru iarbă pentru bordurare

Folosirea motocosoarei pentru iarbă pentru bordurare este adecvată pentru tunderea ierbii care crește de-a lungul cărămizilor sau al blocurilor.

Deschideți pârghia de blocare, apoi extindeți axul la lungimea maximă, rotiți carcasa motorului la 180° și apoi închideți pârghia de blocare.

► Fig.24: 1. Pârghie de blocare 2. Carcasa motorului

NOTĂ: De asemenea, puteți roti carcasa motorului la 180° atunci când scurtați axul la lungimea minimă.

Ridicați apărătoarea de fir și mișcați motocosoarea pentru iarbă astfel cum se arată în imagine pentru a tunde iarba. Puteți tunde iarba eficient dacă vă deplasați în paralel cu cărămizile sau blocurile.

► Fig.25

Scoaterea centurii de umăr

⚠️ AVERTIZARE: Procedați cu atenție sporită pentru a păstra controlul utilajului în momentul în care scoateți centura de umăr.

Centura de umăr este prevăzută cu un element de eliberare rapidă. Trebuie doar să strângeți părțile laterale ale cataramei în timp ce țineți mașina pentru a elibera mașina din centura de umăr.

► Fig.26: 1. Dispozitiv de strângere

ÎNTREȚINERE

⚠️ AVERTIZARE: Asigurați-vă întotdeauna că mașina este oprită și cartușul acumulatorului este scos înainte efectuării verificării sau înainte efectuării întreținerii mașinii. Dacă unealta nu este oprită și cartușul acumulatorului nu este scos, se pot produce vătămări personale grave în urma pornirii accidentale.

NOTĂ: Nu utilizați niciodată gazolină, benzină, diluant, alcool sau alte substanțe asemănătoare. În caz contrar, pot rezulta decolorări, deformări sau fisuri.

Pentru a menține SIGURANȚA și FIABILITATEA produsului, reparațiile și orice alte lucrări de întreținere sau reglare trebuie executate de centre de service Makita autorizate sau proprii, folosind întotdeauna piese de schimb Makita.

Înlocuirea firului de nylon

⚠️ AVERTIZARE: Folosiți doar firul din nylon cu diametrul menționat în „SPECIFICAȚII”. Nu utilizați niciodată un fir mai greu, sârmă metalică, funie sau alte materiale similare. Utilizați doar firul de nylon recomandat, în caz contrar se poate avaria mașina și pot avea loc accidente grave.

⚠️ AVERTIZARE: Capacul capului de tăiat cu nylon trebuie să fie corect fixat în carcasă, în modul descris mai jos. Neasigurarea corectă a capacului poate duce la desprinderea capului de tăiere din nylon, rezultând accidente personale grave.

⚠️ ATENȚIE: În timpul instalării sau îndepărtării firului din nylon, procedați cu atenție, pentru a nu intra în contact cu cuțitul firului din nylon de pe apărătoare. Contactul cu cuțitul poate duce la vătămări corporale.

Înlocuiți firul din nylon dacă firul nu mai alimentează.

► Fig.30: (1) Până la 8 m (2) 70 - 80 mm

Curățarea unelei

Curățați unealta ștergând praful, murdăria sau iarba tunsă cu o lavetă uscată sau cu o lavetă umezită în apă cu săpun și stoarsă. Dacă iarba tunsă este prinsă de carcasa motorului, asigurați-vă că o îndepărtați.

► Fig.27: 1. Carcasa motorului

Depozitare

Înainte de depozitarea mașinii, ridicați apărătoarea de fir, scurtați axul și apoi pliați mânerul brățară.

► Fig.28: 1. Apărătoare de fir

► Fig.29: 1. Mâner brățară 2. Ax

DEPANARE

Înainte de a solicita reparații, efectuați mai întâi propria inspecție. În cazul în care găsiți o problemă care nu este explicată în manual, nu încercați să demontați echipamentul. În schimb, adresați-vă Centrelor de service autorizate Makita, utilizând întotdeauna piese de schimb Makita pentru reparații.

Stare de anomalitate	Cauză probabilă (defecțiune)	Remediu
Motorul nu operează.	Cartușul acumulatorului nu este montat.	Montați cartușul acumulatorului.
	Problemă cu acumulatorul (tensiune scăzută)	Reîncărcați acumulatorul. Dacă reîncărcarea nu este eficientă, înlocuiți acumulatorul.
	Sistemul de acționare nu funcționează corect.	Solicitați centrului de service autorizat local efectuarea reparațiilor.
Motorul se oprește din funcționare după puțin timp.	Nivelul de încărcare al acumulatorului este redus.	Reîncărcați acumulatorul. Dacă reîncărcarea nu este eficientă, înlocuiți acumulatorul.
	Supraîncălzire.	Opriti utilizarea unelei și lăsați-o să se răcească.
Aceasta nu atinge turația maximă.	Acumulatorul este instalat necorespunzător.	Montați cartușul de acumulator în modul descris în acest manual.
	Puterea acumulatorului se reduce.	Reîncărcați acumulatorul. Dacă reîncărcarea nu este eficientă, înlocuiți acumulatorul.
	Sistemul de acționare nu funcționează corect.	Solicitați centrului de service autorizat local efectuarea reparațiilor.
Capul de tăiere nu se rotește: ⇒ opriți imediat mașina!	Obiecte străine, precum crengi, blochează spațiul dintre apărătoare și unealta de tăiere.	Îndepărtați obiectul străin.
	Sistemul de acționare nu funcționează corect.	Solicitați centrului de service autorizat local efectuarea reparațiilor.
Vibrații anormale: ⇒ opriți imediat mașina!	Un capăt al firului din nylon s-a deteriorat.	Apăsați capul de tăiere din nylon de sol în timp ce acesta se rotește pentru a alimenta firul.
	Sistemul de acționare nu funcționează corect.	Solicitați centrului de service autorizat local efectuarea reparațiilor.
Capul de tăiere și motorul nu pot fi oprite: ⇒ Scoateți imediat acumulatorul!	Defecțiune electrică sau electronică.	Scoateți acumulatorul și solicitați reparații din partea centrului de service autorizat local.

ACCESORII OPȚIONALE

⚠ ATENȚIE: Folosiți accesoriile sau piesele auxiliare recomandate pentru mașina dumneavoastră Makita în acest manual. Utilizarea oricăror alte accesorii sau piese auxiliare poate prezenta risc de vătămare corporală. Utilizați accesorii și piesele auxiliare numai în scopul destinat.

Dacă aveți nevoie de asistență sau de mai multe detalii referitoare la aceste accesorii, adresați-vă centrului local de service Makita.

- Cap de tăiere din nylon
- Fir de nylon (fir de tăiere)
- Acumulator și încărcător original Makita

NOTĂ: Unele articole din listă pot fi incluse ca accesorii standard în ambalajul de scule. Acestea pot diferi în funcție de țară.

TECHNISCHE DATEN

Modell:		DUR193
Leerlaufdrehzahl (ohne Schneidwerkzeug)		7.800 min ⁻¹
Gesamtlänge		1.228 - 1.436 mm
Nylonfaden-Durchmesser		1,65 mm
Verwendbares Schneidwerkzeug und Schnittdurchmesser	Nylonfadenkopf (T/N: 191Y39-5)	260 mm
Nennspannung		18 V Gleichstrom
Nettogewicht		2,3 - 2,6 kg

- Wir behalten uns vor, Änderungen der technischen Daten im Zuge der Entwicklung und des technischen Fortschritts ohne vorherige Ankündigung vorzunehmen.
- Die technischen Daten und der Akku können von Land zu Land unterschiedlich sein.
- Das Gewicht kann abhängig von dem Aufsatz (den Aufsätzen), einschließlich des Akkus, unterschiedlich sein. Die leichteste und die schwerste Kombination, gemäß dem EPTA-Verfahren 01/2014, sind in der Tabelle angegeben.

Zutreffende Akkus und Ladegeräte

Akku	BL1815N / BL1820B / BL1830B / BL1840B / BL1850B / BL1860B
Ladegerät	DC18RC / DC18RD / DC18RE / DC18SD / DC18SE / DC18SF / DC18SH / DC18WC

- Einige der oben aufgelisteten Akkus und Ladegeräte sind je nach Ihrem Wohngebiet eventuell nicht erhältlich.

⚠️ WARNUNG: Verwenden Sie nur die oben aufgeführten Akkus und Ladegeräte. Bei Verwendung irgendwelcher anderer Akkus und Ladegeräte besteht Verletzungs- und/oder Brandgefahr.

Empfohlene kabelgebundene Stromquelle

Rückentragbare Akku-Bank	PDC01
--------------------------	-------

- Die oben aufgelisteten kabelgebundenen Stromquellen sind je nach Ihrem Wohngebiet eventuell nicht erhältlich.
- Lesen Sie vor Gebrauch der kabelgebundenen Stromquelle die daran angebrachten Anweisungen und Warnmarkierungen durch.

Geräusch

Zutreffender Standard : EN50636-2-91

Schneidwerkzeug	Schalldruckpegel (L _{pa}) dB (A)		Schalleistungspegel (L _{wa}) dB (A)	
	(L _{pa}) dB(A)	Messunsicherheit (K) dB(A)	(L _{wa}) dB (A)	Messunsicherheit (K) dB(A)
Nylonfadenkopf	73,2	2,1	83,1	3,9

- Selbst wenn der oben aufgeführte Schalldruckpegel 80 dB (A) oder weniger beträgt, kann der bei der Arbeit erzeugte Schalldruckpegel 80 dB (A) überschreiten. Tragen Sie einen Gehörschutz.

HINWEIS: Der (Die) angegebene(n) Schallemissionswert(e) wurde(n) im Einklang mit der Standardprüfmethode gemessen und kann (können) für den Vergleich zwischen Werkzeugen herangezogen werden.

HINWEIS: Der (Die) angegebene(n) Schallemissionswert(e) kann (können) auch für eine Vorbewertung des Gefährdungsgrads verwendet werden.

⚠️ WARNUNG: Einen Gehörschutz tragen.

⚠️ WARNUNG: Die Schallemission während der tatsächlichen Benutzung des Elektrowerkzeugs kann je nach der Benutzungsweise des Werkzeugs, und speziell je nach der Art des bearbeiteten Werkstücks, von dem (den) angegebenen Wert(en) abweichen.

⚠️ WARNUNG: Identifizieren Sie Sicherheitsmaßnahmen zum Schutz des Benutzers anhand einer Schätzung des Gefährdungsgrads unter den tatsächlichen Benutzungsbedingungen (unter Berücksichtigung aller Phasen des Arbeitszyklus, wie z. B. Ausschalt- und Leerlaufzeiten des Werkzeugs zusätzlich zur Betriebszeit).

Vibrationen

Zutreffender Standard : EN50636-2-91

Typ	Linksdrehung		Rechtsdrehung	
	$a_{h,w}$ (m/s^2)	Messunsicherheit K (m/s^2)	$a_{h,w}$ (m/s^2)	Messunsicherheit K (m/s^2)
Nylonfadenkopf	$\leq 2,5$	1,5	$\leq 2,5$	1,5

HINWEIS: Der (Die) angegebene(n) Vibrationsgesamtwert(e) wurde(n) im Einklang mit der Standardprüfmethode gemessen und kann (können) für den Vergleich zwischen Werkzeugen herangezogen werden.

HINWEIS: Der (Die) angegebene(n) Vibrationsgesamtwert(e) kann (können) auch für eine Vorbewertung des Gefährdungsgrads verwendet werden.

⚠️ WARNUNG: Die Vibrationsemission während der tatsächlichen Benutzung des Elektrowerkzeugs kann je nach der Benutzungsweise des Werkzeugs, und speziell je nach der Art des bearbeiteten Werkstücks, von dem (den) angegebenen Emissionswert(en) abweichen.

⚠️ WARNUNG: Identifizieren Sie Sicherheitsmaßnahmen zum Schutz des Benutzers anhand einer Schätzung des Gefährdungsgrads unter den tatsächlichen Benutzungsbedingungen (unter Berücksichtigung aller Phasen des Arbeitszyklus, wie z. B. Ausschalt- und Leerlaufzeiten des Werkzeugs zusätzlich zur Betriebszeit).

Symbole

Nachfolgend werden Symbole beschrieben, die für das Gerät verwendet werden können. Machen Sie sich unbedingt vor der Benutzung mit ihrer Bedeutung vertraut.



Besondere Umsicht und Aufmerksamkeit erforderlich.



Betriebsanleitung lesen.



Gefahr durch herausgeschleuderte Objekte.



Der Abstand zwischen dem Werkzeug und Umstehenden sollte mindestens 15 m betragen.



Warnung: Batterie vor Wartung abklemmen.



Schutzbrille tragen.



Einen Gehörschutz tragen.



Augen- und Gehörschutz tragen.



Keiner Feuchtigkeit aussetzen.



Nur für EU-Länder
Aufgrund des Vorhandenseins gefährlicher Komponenten in der Ausrüstung können Elektro- und Elektronik-Altgeräte, Akkumulatoren und Batterien sich negativ auf die Umwelt und die menschliche Gesundheit auswirken. Entsorgen Sie Elektro- und Elektronikgeräte oder Batterien nicht mit dem Hausmüll! In Übereinstimmung mit der Europäischen Richtlinie über Elektro- und Elektronik-Altgeräte, Akkumulatoren und Batterien, verbrauchte Akkumulatoren und Batterien sowie ihrer Anpassung an nationales Recht sollten Elektro-Altgeräte, Batterien und Akkumulatoren gemäß den Umweltschutzbestimmungen getrennt gelagert und zu einer getrennten Sammelstelle für Siedlungsabfälle geliefert werden. Dies wird durch das am Gerät angebrachte Symbol der durchgestrichenen Abfalltonne auf Rädern angezeigt.



Garantierter Schalleistungspegel gemäß der EU-Richtlinie über Außenlärm.



Schalleistungspegel gemäß der australischen NSW-Lärmschutzverordnung

EG-Konformitätserklärung

Nur für europäische Länder

Die EG-Konformitätserklärung ist als Anhang A in dieser Bedienungsanleitung enthalten.

SICHERHEITSWARNUNGEN

Allgemeine Sicherheitswarnungen für Elektrowerkzeuge

⚠️ WARNUNG: Lesen Sie alle mit diesem Elektrowerkzeug gelieferten Sicherheitswarnungen, Anweisungen, Abbildungen und technischen Daten durch. Eine Missachtung der unten aufgeführten Anweisungen kann zu einem elektrischen Schlag, Brand und/oder schweren Verletzungen führen.

Bewahren Sie alle Warnungen und Anweisungen für spätere Bezugnahme auf.

Der Ausdruck „Elektrowerkzeug“ in den Warnhinweisen bezieht sich auf Ihr mit Netzstrom (mit Kabel) oder Akku (ohne Kabel) betriebenes Elektrowerkzeug.

WICHTIGE SICHERHEITSVORSCHRIFTEN

⚠️ WARNUNG: Lesen Sie alle Sicherheitswarnungen und Anweisungen durch. Eine Missachtung der unten aufgeführten Warnungen und Anweisungen kann zu einem elektrischen Schlag, Brand und/oder schweren Verletzungen führen.

Bewahren Sie alle Warnungen und Anweisungen für spätere Bezugnahme auf.

1. Machen Sie sich mit den Bedienelementen und dem korrekten Gebrauch der Ausrüstung vertraut.
2. Die Schneidelemente drehen sich nach dem Ausschalten des Motors noch weiter.
3. Kinder oder Personen, die nicht mit der Anleitung vertraut sind, dürfen die Maschine keinesfalls benutzen. Örtliche Vorschriften können das Alter der Bedienungsperson einschränken.
4. Brechen Sie die Benutzung der Maschine ab, während sich Personen, besonders Kinder, oder Haustiere in der Nähe aufhalten.
5. Benutzen Sie die Maschine nur bei Tageslicht oder hellem Kunstlicht. Vermeiden Sie die Benutzung der Maschine bei schlechten Witterungsverhältnissen, besonders bei Blitzschlaggefahr.
6. Überprüfen Sie die Maschine vor der Benutzung und nach einem etwaigen Aufprall auf Anzeichen von Verschleiß oder Beschädigung, und führen Sie gegebenenfalls Reparaturen durch.
7. Hüten Sie sich vor Verletzungen durch Vorrichtungen, die zum Abschneiden der Fadenlänge angebracht wurden. Nachdem Sie den neuen Schneidfaden ausgezogen haben, bringen Sie die Maschine stets wieder in ihre normale Betriebsposition, bevor Sie sie einschalten.

8. Bringen Sie keinesfalls Schneidelemente aus Metall an.
9. Dieses Gerät ist nicht für den Gebrauch durch Personen (einschließlich Kindern) mit verminderten körperlichen oder geistigen Fähigkeiten oder mangelnder Erfahrung und Kenntnis vorgesehen, es sei denn, sie haben eine Betreuung oder Unterweisung im Gebrauch des Gerätes von einer Person erhalten, die für ihre Sicherheit verantwortlich ist. Kinder sollten beaufsichtigt werden, um sicherzugehen, dass sie nicht mit dem Gerät spielen.
10. Benutzen Sie das Werkzeug mit äußerster Sorgfalt und Aufmerksamkeit.
11. Betreiben Sie das Werkzeug nur, wenn Sie sich in guter körperlicher Verfassung befinden. Führen Sie alle Arbeiten ruhig und sorgfältig durch. Lassen Sie gesunde Menschenverstand walten, und denken Sie daran, dass der Bediener oder Benutzer verantwortlich für Verletzungen oder Sachschäden ist, die an Personen oder ihrem Eigentum entstehen.
12. Betreiben Sie das Werkzeug niemals, wenn Sie müde sind, sich unwohl fühlen oder unter dem Einfluss von Alkohol oder Drogen stehen.
13. Das Werkzeug ist unverzüglich auszuschalten, falls es Anzeichen von ungewöhnlichem Betrieb zeigt.
14. Halten Sie die Finger vom Auslöseschalter fern, wenn Sie das Werkzeug nicht benutzen, und wenn Sie von einer Arbeitsposition zu einer anderen wechseln.

Verwendungszweck des Werkzeugs

1. Benutzen Sie das Werkzeug sachgerecht. Der Akku-Rasentrimmer ist ausschließlich zum Schneiden von Gras und leichtem Unkraut vorgesehen. Er sollte nicht für andere Zwecke, wie z. B. Heckenschneiden, verwendet werden, weil dadurch Verletzungen verursacht werden können.

Persönliche Schutzausrüstung

► Abb.1

► Abb.2

1. Tragen Sie zweckmäßige Kleidung. Die Kleidung soll zweckmäßig und angemessen, d. h. eng anliegend, aber nicht hinderlich sein. Tragen Sie keine Schmuckgegenstände oder Kleidung, die sich an hohem Gras verfangen können. Tragen Sie eine schützende Kopfbedeckung, um langes Haar zu raffen.
2. Tragen Sie bei der Benutzung des Werkzeugs festes Schuhwerk mit rutschfester Sohle. Dies schützt vor Verletzungen und gewährleistet guten Stand.
3. Tragen Sie stets eine Schutzbrille, um Ihre Augen bei Verwendung von Elektrowerkzeugen vor Verletzung zu schützen. Die Brille muss der Vorschrift ANSI Z87.1 in den USA, EN 166 in Europa oder AS/NZS 1336 in Australien/Neuseeland entsprechen. In Australien/Neuseeland ist das Tragen eines Gesichtsschutzes gesetzlich vorgeschrieben, um auch Ihr Gesicht zu schützen.

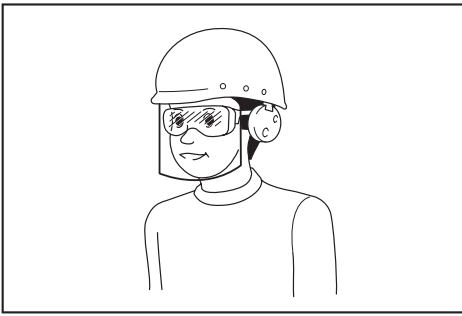

Der Arbeitgeber ist dafür verantwortlich, den Gebrauch von angemessener Schutzausrüstung für die Werkzeugbenutzer und andere Personen im unmittelbaren Arbeitsbereich durchzusetzen.

Sicherheit der Elektrik und des Akkus

1. Vermeiden Sie gefährliche Umgebungen. Benutzen Sie das Werkzeug nicht an feuchten oder nassen Orten, und setzen Sie es auch keinem Regen aus. Wasser, das in das Werkzeug eindringt, erhöht die Stromschlaggefahr.
2. Laden Sie den Akku nur mit dem vom Hersteller vorgeschriebenen Ladegerät. Ein Ladegerät, das für einen Akkutyp geeignet ist, kann bei Verwendung mit einem anderen Akku eine Brandgefahr darstellen.
3. Benutzen Sie Elektrowerkzeuge nur mit den ausdrücklich vorgeschriebenen Akkus. Bei Verwendung irgendwelcher anderer Akkus besteht Verletzungs- und Brandgefahr.
4. Bewahren Sie den Akku bei Nichtgebrauch nicht zusammen mit Metallgegenständen, wie Büroklammern, Münzen, Schlüsseln, Nägeln, Schrauben, und anderen kleinen Metallteilen auf, welche die Kontakte kurzschließen können. Kurzschließen der Akkukontakte kann Verbrennungen oder einen Brand verursachen.
5. Bei Missbrauch kann Flüssigkeit aus dem Akku austreten. Vermeiden Sie Kontakt mit dieser Flüssigkeit. Falls Sie versehentlich mit der Flüssigkeit in Berührung kommen, spülen Sie die betroffenen Stellen mit Wasser ab. Falls die Flüssigkeit in die Augen gelangt, begeben Sie sich in ärztliche Behandlung. Die vom Akku austretende Flüssigkeit kann Hautreizungen oder Verätzungen verursachen.
6. Werfen Sie den (die) Akku(s) nicht ins Feuer. Die Zelle könnte explodieren. Prüfen Sie die örtlichen Vorschriften für mögliche spezielle Entsorgungsanweisungen.
7. Versuchen Sie nicht, den (die) Akku(s) zu öffnen oder zu verstümmeln. Freigesetzter Elektrolyt ist korrosiv und kann Schäden an Augen oder Haut verursachen. Falls er verschluckt wird, kann er giftig sein.
8. Laden Sie den Akku nicht im Regen oder an nassen Orten.

Starten des Werkzeugs

► Abb.3

1. Vergewissern Sie sich, dass sich keine Kinder oder andere Personen innerhalb eines Arbeitsradius von 15 m aufhalten, und achten Sie auch auf Tiere im Arbeitsbereich. Brechen Sie anderenfalls die Benutzung des Werkzeugs ab.
2. Prüfen Sie vor der Benutzung immer, ob das Werkzeug betriebssicher ist. Überprüfen Sie die Sicherheit des Schneidwerkzeugs und der Schutzhaube, und prüfen Sie den Ein-/Aus-Schalter/Hebel auf Leichtgängigkeit und einwandfreie Funktion. Vergewissern Sie sich, dass die Handgriffe sauber und trocken sind, und überprüfen Sie die Ein-/Aus-Funktion des Schalters.
3. Überprüfen Sie das Werkzeug vor der Weiterbenutzung auf beschädigte Teile. Beschädigte Schutzvorrichtungen und Teile sind sorgfältig auf ihre Betriebsfähigkeit und Funktionstüchtigkeit hin zu überprüfen. Überprüfen Sie das Werkzeug auf Ausrichtung und Klemmen beweglicher Teile, Bruchstellen, Befestigungszustand und sonstige Mängel von Teilen, die ihren Betrieb beeinträchtigen können. Beschädigte Schutzvorrichtungen oder Teile sollten von einem autorisierten Kundendienstzentrum ordnungsgemäß repariert oder ausgewechselt werden, wenn nicht anders in dieser Anleitung angegeben.
4. Schalten Sie den Motor nur ein, wenn Hände und Füße ausreichenden Abstand vom Schneidwerkzeug haben.
5. Stellen Sie vor dem Starten sicher, dass das Schneidwerkzeug keinen Kontakt mit harten Gegenständen, wie z. B. Ästen, Steinen usw., hat, da sich das Schneidwerkzeug beim Starten dreht.
6. Vergewissern Sie sich, dass keine Stromkabel, Wasserrohre, Gasrohre usw. vorhanden sind, die bei Beschädigung durch den Einsatz des Werkzeugs eine Gefahr darstellen können.

Betriebsmethode

1. Betreiben Sie die Maschine niemals mit beschädigten oder fehlenden Schutzvorrichtungen.
2. Benutzen Sie das Werkzeug nur bei guten Licht- und Sichtverhältnissen. Achten Sie während der kalten Jahreszeit auf schlüpfrige oder nasse Bereiche, Eis und Schnee (Rutschgefahr). Achten Sie stets auf sicheren Stand.
3. Hüten Sie sich vor Fuß- und Handverletzungen durch das Schneidwerkzeug.
4. Halten Sie Hände und Füße stets von den Schneidelementen fern, besonders beim Einschalten des Motors.
5. Schneiden Sie niemals über der Hüfthöhe.
6. Betreiben Sie das Werkzeug niemals auf einer Leiter stehend.
7. Arbeiten Sie niemals auf instabilen Flächen.
8. Übernehmen Sie sich nicht. Achten Sie stets auf sicheren Stand und gute Balance.

9. Entfernen Sie Sand, Steine, Nägel usw. aus dem Arbeitsbereich. Fremdkörper können das Schneidwerkzeug beschädigen und herausgeschleudert werden, was zu schweren Verletzungen führen kann.
10. Sollte das Schneidwerkzeug Steine oder andere harte Gegenstände treffen, schalten Sie sofort den Motor aus, und überprüfen Sie das Schneidwerkzeug.
11. Vergewissern Sie sich vor Beginn der Schneidarbeit, dass das Schneidwerkzeug die volle Arbeitsdrehzahl erreicht hat.
12. Halten Sie das Werkzeug während des Betriebs immer mit beiden Händen. Halten Sie das Werkzeug während der Benutzung niemals nur mit einer Hand. Achten Sie stets auf sicheren Stand.
13. Alle mit dem Werkzeug gelieferten Schutzvorrichtungen, wie z. B. Schutzhauben, müssen während des Betriebs benutzt werden.
14. Unterlassen Sie Fallenlassen oder Hinwerfen des Werkzeugs, außer in Notfällen, weil das Werkzeug dadurch schwer beschädigt werden kann.
15. Ziehen Sie das Werkzeug niemals über den Boden, wenn Sie es von einem Ort zum anderen transportieren, weil es dadurch beschädigt werden kann.
16. Nehmen Sie immer den Akku vom Werkzeug ab:
 - wann immer Sie das Werkzeug unbeaufsichtigt lassen;
 - bevor Sie eine Blockierung beseitigen;
 - bevor Sie das Werkzeug überprüfen, reinigen oder daran arbeiten;
 - bevor Sie Einstellungen vornehmen, Zubehörteile wechseln oder das Werkzeug lagern;
 - wann immer das Werkzeug ungewöhnlich zu vibrieren beginnt;
 - wann immer Sie das Werkzeug transportieren.
17. Unterlassen Sie jegliche Gewaltanwendung. Bei der Belastung, für die es ausgelegt wurde, verringert das Werkzeug die Arbeit besser und mit geringerer Wahrscheinlichkeit von Verletzungsgefahr.
18. Betreiben Sie Elektrowerkzeuge nicht in explosiven Umgebungen, wie z. B. in Gegenwart von brennbaren Flüssigkeiten, Gasen oder Staub. Elektrowerkzeuge erzeugen Funken, die den Staub oder die Dämpfe entzünden können.
19. Machen Sie eine Pause, um durch Müdigkeit verursachten Verlust der Kontrolle zu verhindern. Wir empfehlen, jede Stunde eine Pause von 10 bis 20 Minuten einzulegen.
20. Benutzen Sie das Werkzeug nicht auf steilen Hängen.
21. Der Schultergurt muss während der Arbeit benutzt werden, wenn er im Lieferumfang des Werkzeugs enthalten ist.

Wartungsanweisungen

1. Der Zustand des Schneidwerkzeugs, der Schutzvorrichtungen und des Schultergurts muss vor Beginn der Arbeit überprüft werden.
2. Stellen Sie den Motor ab, und nehmen Sie den Akku ab, bevor Sie Wartungsarbeiten ausführen, das Schneidwerkzeug auswechseln und das Werkzeug reinigen.

3. Trennen Sie den Akku nach dem Gebrauch vom Werkzeug, und überprüfen Sie ihn auf Beschädigung.
4. Überprüfen Sie das Werkzeug auf lose Befestigungselemente und beschädigte Teile, wie z. B. einen unvollständig abgeschnittenen Faden des Schneidwerkzeugs.
5. Wenn das Werkzeug nicht benutzt wird, lagern Sie es an einem trockenen Ort, der abschließbar ist und außer Reichweite von Kindern liegt.
6. Verwenden Sie nur die vom Hersteller empfohlenen Ersatz- und Zubehörteile.
7. Achten Sie stets darauf, dass die Belüftungsöffnungen frei von Unrat sind.
8. Inspizieren und warten Sie das Werkzeug regelmäßig, besonders vor/nach dem Gebrauch. Lassen Sie das Werkzeug nur von einem autorisierten Kundendienstzentrum reparieren.
9. Halten Sie Griffe trocken, sauber und frei von Öl und Fett.

BEWAHREN SIE DIESE ANLEITUNG AUF.

⚠️ WARNUNG: Lassen Sie sich NICHT durch Bequemlichkeit oder Vertrautheit mit dem Produkt (durch wiederholten Gebrauch erworben) von der strikten Einhaltung der Sicherheitsregeln für das vorliegende Produkt abhalten. MISSBRAUCH oder Missachtung der Sicherheitsvorschriften in dieser Anleitung können schwere Personenschäden verursachen.

Wichtige Sicherheitsanweisungen für Akku

1. Lesen Sie vor der Benutzung des Akkus alle Anweisungen und Warnhinweise, die an (1) Ladegerät, (2) Akku und (3) Akkuwerkzeug angebracht sind.
2. Unterlassen Sie Zerlegen oder Manipulieren des Akkus. Es kann sonst zu einem Brand, übermäßiger Hitzeentwicklung oder einer Explosion kommen.
3. Falls die Betriebszeit beträchtlich kürzer geworden ist, stellen Sie den Betrieb sofort ein. Anderenfalls besteht die Gefahr von Überhitzung, möglichen Verbrennungen und sogar einer Explosion.
4. Falls Elektrolyt in Ihre Augen gelangt, waschen Sie sie mit sauberem Wasser aus, und begeben Sie sich unverzüglich in ärztliche Behandlung. Anderenfalls können Sie Ihre Sehkraft verlieren.
5. Der Akku darf nicht kurzgeschlossen werden:
 - (1) Die Kontakte dürfen nicht mit leitfähigem Material berührt werden.
 - (2) Lagern Sie den Akku nicht in einem Behälter zusammen mit anderen Metallgegenständen, wie z. B. Nägel, Münzen usw.
 - (3) Setzen Sie den Akku weder Wasser noch Regen aus.

Ein Kurzschluss des Akkus verursacht starken Stromfluss, der Überhitzung, mögliche Verbrennungen und einen Defekt zur Folge haben kann.

6. **Lagern und benutzen Sie das Werkzeug und den Akku nicht an Orten, an denen die Temperatur 50 °C erreichen oder überschreiten kann.**
7. **Versuchen Sie niemals, den Akku zu verbrennen, selbst wenn er stark beschädigt oder vollkommen verbraucht ist. Der Akku kann im Feuer explodieren.**
8. **Unterlassen Sie Nageln, Schneiden, Zerquetschen, Werfen, Fallenlassen des Akkus oder Schlagen des Akkus mit einem harten Gegenstand.** Eine solche Handlung kann zu einem Brand, übermäßiger Hitzeentwicklung oder einer Explosion führen.
9. **Benutzen Sie keine beschädigten Akkus.**
10. **Die enthaltenen Lithium-Ionen-Akkus unterliegen den Anforderungen der Gefahrgut-Gesetzgebung.**
Für kommerzielle Transporte, z. B. durch Dritte oder Spediteure, müssen besondere Anforderungen zu Verpackung und Etikettierung beachtet werden.
Zur Vorbereitung des zu transportierenden Artikels ist eine Beratung durch einen Experten für Gefahrgut erforderlich. Bitte beachten Sie möglicherweise ausführlichere nationale Vorschriften. Überkleben oder verdecken Sie offene Kontakte, und verpacken Sie den Akku so, dass er sich in der Verpackung nicht umher bewegen kann.
11. **Entfernen Sie den Akku zum Entsorgen vom Werkzeug, und entsorgen Sie ihn an einem sicheren Ort. Befolgen Sie die örtlichen Vorschriften bezüglich der Entsorgung von Akkus.**
12. **Verwenden Sie die Akkus nur mit den von Makita angegebenen Produkten.** Das Einsetzen der Akkus in nicht konforme Produkte kann zu einem Brand, übermäßiger Hitzebildung, einer Explosion oder Auslaufen von Elektrolyt führen.
13. **Soll das Werkzeug längere Zeit nicht benutzt werden, muss der Akku vom Werkzeug entfernt werden.**
14. **Bei und nach dem Gebrauch kann der Akku heiß werden, was Verbrennungen oder Niedertemperaturverbrennungen verursachen kann. Beachten Sie die Handhabung von heißen Akkus.**
15. **Berühren Sie nicht den Anschlusskontakt des Werkzeugs unmittelbar nach dem Gebrauch, da er heiß genug werden kann, um Verbrennungen zu verursachen.**
16. **Achten Sie darauf, dass sich keine Späne, Staub oder Schmutz in den Anschlusskontakten, Löchern und Nuten des Akkus absetzen.** Es könnte sonst zu Erhitzung, Brandauslösung, Bersten und Funktionsstörungen des Werkzeugs oder des Akkus kommen, was zu Verbrennungen oder Personenschäden führen kann.

17. **Wenn das Werkzeug den Einsatz in der Nähe einer Hochspannungs-Stromleitung nicht unterstützt, benutzen Sie den Akku nicht in der Nähe einer Hochspannungs-Stromleitung.** Dies kann zu einer Funktionsstörung oder Betriebsstörung des Werkzeugs oder des Akkus führen.
18. **Halten Sie die Batterie von Kindern fern.**

DIESE ANWEISUNGEN AUFBEWAHREN.

⚠ VORSICHT: Verwenden Sie nur **Original-Makita-Akkus**. Die Verwendung von Nicht-Original-Makita-Akkus oder von Akkus, die abgeändert worden sind, kann zum Bersten des Akkus und daraus resultierenden Bränden, Personenschäden und Beschädigung führen. Außerdem wird dadurch die Makita-Garantie für das Makita-Werkzeug und -Ladegerät ungültig.

Hinweise zur Aufrechterhaltung der maximalen Akku-Nutzungsdauer

1. **Laden Sie den Akku, bevor er vollkommen erschöpft ist. Schalten Sie das Werkzeug stets aus, und laden Sie den Akku, wenn Sie ein Nachlassen der Werkzeugleistung feststellen.**
2. **Unterlassen Sie erneutes Laden eines voll aufgeladenen Akkus. Überladen führt zu einer Verkürzung der Nutzungsdauer des Akkus.**
3. **Laden Sie den Akku bei Raumtemperatur zwischen 10 – 40 °C. Lassen Sie einen heißen Akku abkühlen, bevor Sie ihn laden.**
4. **Wenn Sie den Akku nicht benutzen, nehmen Sie ihn vom Werkzeug oder Ladegerät ab.**
5. **Der Akku muss geladen werden, wenn er lange Zeit (länger als sechs Monate) nicht benutzt wird.**

BEZEICHNUNG DER TEILE

Beschreibung der Teile

► Abb.4

1	Auslöseschalter	2	Einschaltsperrknopf
3	Anzeigelampe	4	Bügelgriff
5	Drahtbügel	6	Nylonfadencopf
7	Nylonfaden	8	Schutzhaube
9	Winkeleinstellknopf	10	Verriegelungshebel
11	Rändelmutter	12	Ring für Schultergurt
13	Akku	-	-

MONTAGE

⚠ VORSICHT: Vergewissern Sie sich vor der Ausführung von Arbeiten am Werkzeug stets, dass das Werkzeug ausgeschaltet und der Akku abgenommen ist.

⚠ VORSICHT: Starten Sie das Werkzeug niemals, wenn es nicht vollständig zusammengebaut ist. Der Betrieb des unvollständig zusammengebauten Werkzeugs kann zu schweren Personenschäden durch versehentliches Anlaufen führen.

Montieren des Bügelgriffs

Befestigen Sie den Bügelgriff am Werkzeug, indem Sie ihn mit einer Innensechskantschraube und der Rändelmutter sicher fixieren, wie in der Abbildung gezeigt.

- **Abb.5:** 1. Bügelgriff 2. Rändelmutter
3. Innensechskantschraube

Der Winkel des Bügelgriffs ist verstellbar. Um den Winkel des Bügelgriffs einzustellen, lösen Sie die Rändelmutter, stellen Sie dann den Bügelgriff entsprechend Ihrer Arbeit auf einen geeigneten Winkel ein, und ziehen Sie anschließend die Rändelmutter fest an.

Montieren der Schutzhaube

⚠ VORSICHT: Achten Sie bei der Montage der Schutzhaube darauf, dass Sie nicht mit dem Nylonfaden-Schneidglied an der Schutzhaube in Berührung kommen. Kontakt mit dem Schneidglied kann zu Personenschäden führen.

- **Abb.6:** 1. Schutzhaube 2. Nylonfaden-Schneidglied
3. Schraube

Montieren Sie die Schutzhaube, indem Sie sie am Motorgehäuse anbringen, und sichern Sie sie dann mit der Schraube.

Montieren des Drahtbügels

ANMERKUNG: Spreizen Sie den Drahtbügel nicht zu weit nach außen. Anderenfalls kann er brechen.

- **Abb.7**

Um die Gefahr einer Beschädigung von Gegenständen vor dem Schneidkopf zu verringern, bringen Sie den Drahtbügel am Motorgehäuse an, so dass er den Schneidbereich begrenzt.

Spreizen Sie den Drahtbügel geringfügig nach außen, und setzen Sie ihn dann in die Löcher des Motorgehäuses ein.

- **Abb.8:** 1. Drahtbügel 2. Loch

Wenn der Drahtbügel nicht gebraucht wird, klappen Sie ihn in die Ruhestellung hoch.

- **Abb.9:** 1. Drahtbügel

Anbringen des Schultergurts

⚠ VORSICHT: Achten Sie darauf, dass der Haken des Schultergurts sicher am Werkzeug angebracht wird. Falls der Haken unvollständig angebracht ist, kann er sich lösen und eine Verletzung verursachen.

⚠ VORSICHT: Wenn Sie das Werkzeug in Kombination mit einer rucksackartigen Stromquelle, wie z. B. der rückentragbaren Akku-Bank, betreiben, verwenden Sie nicht den im Werkzeuggpaket enthaltenen Schultergurt, sondern das von Makita empfohlene Aufhängeband.

Falls Sie den im Werkzeuggpaket enthaltenen Schultergurt und den Schultergurt der rucksackartigen Stromquelle gleichzeitig anlegen, ist das Ablegen des Werkzeugs oder der rucksackartigen Stromquelle in einem Notfall schwierig, und es kann zu einem Unfall oder zu Verletzungen kommen. Wenden Sie sich für das empfohlene Aufhängeband an ein autorisiertes Makita-Servicecenter.

ANMERKUNG: Stellen Sie den Schultergurt vor der Arbeit auf die korrekte Länge ein, um Ermüdung zu verhüten.

- **Abb.10:** 1. Haken 2. Aufhänger

Bringen Sie den Haken des Schultergurts so am Werkzeug an, wie in der Abbildung gezeigt.

FUNKTIONSBESCHREIBUNG

⚠ WARNUNG: Vergewissern Sie sich vor der Durchführung von Einstellungen oder Funktionsprüfungen des Werkzeugs stets, dass das Werkzeug ausgeschaltet und der Akku abgenommen ist. Werden Ausschalten des Werkzeugs und Abnehmen des Akkus unterlassen, kann es zu schweren Personenschäden durch versehentliches Anlaufen kommen.

Anbringen und Abnehmen des Akkus

⚠ VORSICHT: Schalten Sie das Werkzeug stets aus, bevor Sie den Akku anbringen oder abnehmen.

⚠ VORSICHT: Halten Sie das Werkzeug und den Akku beim Anbringen oder Abnehmen des Akkus sicher fest. Wenn Sie das Werkzeug und den Akku nicht sicher festhalten, können sie Ihnen aus der Hand rutschen, was zu einer Beschädigung des Werkzeugs und des Akkus und zu Körperverletzungen führen kann.

⚠ VORSICHT: Schieben Sie den Akku stets bis zum Anschlag ein, bis die rote Anzeige nicht mehr sichtbar ist. Anderenfalls kann er aus dem Werkzeug herausfallen und Sie oder umstehende Personen verletzen.

⚠ VORSICHT: Unterlassen Sie Gewaltanwendung beim Anbringen des Akkus. Falls der Akku nicht reibungslos hineingleitet, ist er nicht richtig ausgerichtet.

► **Abb.11:** 1. Knopf 2. Rote Anzeige 3. Akku

Ziehen Sie den Akku zum Abnehmen vom Werkzeug ab, während Sie den Knopf an der Vorderseite des Akkus verschieben.

Richten Sie zum Anbringen des Akkus dessen Führungsfeder auf die Nut im Gehäuse aus, und schieben Sie den Akku hinein. Schieben Sie ihn vollständig ein, bis er mit einem leisen Klicken einrastet. Wenn Sie die rote Anzeige sehen können, wie in der Abbildung gezeigt, ist der Akku nicht vollständig verriegelt.

Akku-Schutzsystem

Das Werkzeug ist mit einem Akku-Schutzsystem ausgestattet. Dieses System schaltet die Stromversorgung des Motors automatisch ab, um die Akku-Lebensdauer zu verlängern. Das Werkzeug schaltet sich während des Betriebs automatisch ab, wenn Werkzeug und/oder Akku einer der folgenden Bedingungen unterliegen:

Überlastung:

Das Werkzeug wird auf eine Weise benutzt, die eine ungewöhnlich hohe Stromaufnahme bewirkt. Schalten Sie in dieser Situation das Werkzeug aus, und brechen Sie die Arbeit ab, die eine Überlastung des Werkzeugs verursacht hat. Schalten Sie dann das Werkzeug wieder ein, um neu zu starten. Falls das Werkzeug nicht startet, ist der Akku überhitzt. Lassen Sie den Akku in dieser Situation abkühlen, bevor Sie das Werkzeug wieder einschalten.

Niedrige Akkuspannung:

Die Akku-Restkapazität ist zu niedrig, und das Werkzeug funktioniert nicht. Wenn Sie das Werkzeug einschalten, läuft der Motor wieder an, bleibt aber bald darauf stehen. Nehmen Sie in dieser Situation den Akku ab, und laden Sie ihn auf.

Anzeigen der Akku-Restkapazität

Nur für Akkus mit Anzeige

► **Abb.12:** 1. Anzeigelampen 2. Prüftaste

Drücken Sie die Prüftaste am Akku, um die Akku-Restkapazität anzuzeigen. Die Anzeigelampen leuchten wenige Sekunden lang auf.

Anzeigelampen			Restkapazität
Erleuchtet	Aus	Blinkend	
			75% bis 100%
			50% bis 75%
			25% bis 50%
			0% bis 25%
			Den Akku aufladen.
			Möglicherweise liegt eine Funktionsstörung im Akku vor.

HINWEIS: Abhängig von den Benutzungsbedingungen und der Umgebungstemperatur kann die Anzeige geringfügig von der tatsächlichen Kapazität abweichen.

HINWEIS: Die erste (äußerste linke) Anzeigelampe blinkt, wenn das Akku-Schutzsystem aktiv ist.

Schalterfunktion

⚠️ WARNUNG: Vergewissern Sie sich vor dem Einsetzen des Akkus in das Werkzeug stets, dass der Ein-Aus-Schalter ordnungsgemäß funktioniert und beim Loslassen in die AUS-Stellung zurückkehrt.

⚠️ WARNUNG: Aus Sicherheitsgründen ist dieses Werkzeug mit einem Einschaltsperrknopf ausgestattet, die versehentliches Starten des Werkzeugs verhindert. Betreiben Sie das Werkzeug niemals, wenn es durch bloße Betätigung des Auslöseschalters eingeschaltet werden kann, ohne den Einschaltsperrknopf zu drücken. Wenden Sie sich bezüglich einer Reparatur an Ihre örtliche Makita-Kundendienststelle.

⚠️ WARNUNG: Auf keinen Fall darf die Sperrfunktion deaktiviert oder der Einschaltsperrknopf mit Klebeband festgeklebt werden.

ANMERKUNG: Betätigen Sie den Auslöseschalter nicht gewaltsam, ohne den Einschaltsperrknopf zu drücken. Anderenfalls kann der Schalter beschädigt werden.

► **Abb.13:** 1. Einschaltsperrknopf 2. Ein-Aus-Schalter

Um versehentliche Betätigung des Auslöseschalters zu verhindern, ist das Werkzeug mit einem Einschaltsperrknopf ausgestattet.

Zum Starten des Werkzeugs drücken Sie erst den Einschaltsperrknopf und betätigen dann den Auslöseschalter. Zum Ausschalten lassen Sie den Auslöseschalter los. Der Einschaltsperrknopf kann entweder von rechts oder links gedrückt werden.

Anzeigelampe

► **Abb.14:** 1. Anzeigelampe

Die Anzeigelampe blinkt oder leuchtet, wenn der Akku schwach wird oder das Werkzeug überlastet ist. Informationen über den Status und die zu ergreifenden Maßnahmen finden Sie in der folgenden Tabelle.

Anzeigelampe	Status	Zu ergreifende Maßnahme
Die Lampe blinkt in Rot.	Die Akku-Restkapazität ist niedrig.	Laden Sie den Akku auf, oder ersetzen Sie ihn durch einen voll aufgeladenen.
Die Lampe leuchtet in Rot auf.	Die Akku-Restkapazität ist aufgebraucht.	Laden Sie den Akku auf, oder ersetzen Sie ihn durch einen voll aufgeladenen.
	Das Werkzeug ist wegen Überlastung stehen geblieben.	Schalten Sie das Werkzeug aus, und beseitigen Sie die Ursache der Überlastung.

HINWEIS: Der Zeitpunkt, zu dem die Anzeigelampe blinkt oder aufleuchtet, hängt von der Temperatur am Arbeitsplatz und dem Zustand des Akkus ab.

Nylonfadenkopf

ANMERKUNG: Klopfen Sie das Werkzeug nicht auf Beton- oder Asphaltboden auf. Aufklopfen auf derartige Objekte kann eine Beschädigung des Werkzeugs verursachen.

HINWEIS: Wird der Nylonfaden nicht durch Aufklopfen des Kopfes ausgezogen, wickeln Sie den Nylonfaden auf bzw. ersetzen Sie ihn nach den in dieser Anleitung beschriebenen Verfahren.

HINWEIS: Der Bump-Feed-Mechanismus arbeitet nicht richtig, wenn sich der Nylonfadenkopf nicht dreht.

- **Abb.15:** 1. Nylonfaden-Schneidglied
2. Nylonfadenkopf

Der Nylonfadenkopf besitzt einen Bump-Feed-Mechanismus. Um den Nylonfaden auszuziehen, klopfen Sie den Schneidkopf bei laufendem Werkzeug auf den Boden auf. Wenn der Nylonfaden ausgezogen wird, wird er durch das Schneidglied automatisch auf die korrekte Länge abgeschnitten.

Einstellen des Schnittwinkels

⚠ VORSICHT: Vergewissern Sie sich vor dem Ein- oder Ausklappen des Kopfes stets, dass das Werkzeug ausgeschaltet ist.

Der Schnittwinkel kann in 5 Stufen verstellt werden. Zum Einstellen des Schnittwinkels ändern Sie den Winkel des Motorgehäuses, während Sie den Winkeleinstellknopf drücken.

- **Abb.16:** 1. Winkeleinstellknopf 2. Motorgehäuse

HINWEIS: Vergewissern Sie sich, dass das Motorgehäuse sicher eingerastet ist, bevor Sie das Werkzeug betreiben.

BETRIEB

⚠ VORSICHT: Falls der Nylonfadenkopf während des Betriebs versehentlich gegen einen Stein oder ein hartes Objekt stößt, halten Sie das Werkzeug an, und überprüfen Sie es auf etwaige Beschädigung. Falls der Nylonfadenkopf beschädigt wird, ist er sofort auszuwechseln. Die Verwendung eines beschädigten Schneidwerkzeugs kann zu schweren Personenschäden führen.

Einstellen der Handgriffposition

⚠ VORSICHT: Bevor Sie die Schaftlänge einstellen, sollten Sie unbedingt das Werkzeug ausschalten und den Akku vom Werkzeug abnehmen. Andernfalls kann es zu Personenschäden kommen.

Stellen Sie die Schaftlänge und den Schnittwinkel so ein, dass der Nylonfadenkopf flach auf dem Boden liegt, wenn Sie den Handgriff mit der rechten Hand halten.

- **Abb.17:** 1. Griffstange

Um die Schaftlänge einzustellen, öffnen Sie den Verriegelungshebel, stellen Sie dann die Länge des Schafts ein, und schließen Sie den Verriegelungshebel.

- **Abb.18:** 1. Verriegelungshebel 2. Schaft

Stellen Sie die Position des Bügelgriffs so ein, dass Sie den Bügelgriff halten können, wenn Sie Ihre linke Hand absenken.

- **Abb.19:** 1. Bügelgriff

Gras schneiden

Halten Sie den Rasentrimmer mit beiden Händen, und schwenken Sie ihn langsam von rechts nach links. Schneiden Sie das Gras mehrmals von oben mit der Spitze des Nylonfadens.

ANMERKUNG: Schneiden Sie hohes Gras nicht in einem Durchgang. Schneiden von hohem Gras in einem Durchgang in der Nähe der Wurzeln kann dazu führen, dass der Nylonfadenkopf von Gras verheddert wird. Dies kann zu einer Überlastung des Motors mit daraus resultierender Beschädigung des Rasentrimmers führen.

ANMERKUNG: Benutzen Sie den Rasentrimmer, ohne dass der Nylonfadenkopf mit der Bodenfläche in Kontakt kommt. Falls der Nylonfadenkopf mit der Bodenfläche in Kontakt kommt, kann es zu einer Überlastung des Motors mit daraus resultierender Beschädigung des Rasentrimmers kommen.

- **Abb.20**

ANMERKUNG: Drücken Sie den Trimmer nicht gewaltsam in dicht wachsendes Gras.

- **Abb.21**

ANMERKUNG: Benutzen Sie den Trimmer nicht so, als ob Sie den Boden ausgraben würden.

- **Abb.22**

Schneiden von Gras in der Nähe von Bäumen, Blöcken, Ziegeln oder Steinen

Halten und neigen Sie den Rasentrimmer in einer Höhe, bei der der Nylonfadenkopf nicht den Boden berührt. Schneiden Sie das Gras mit der Spitze des Nylonfadens, als ob sie auf den Boden klopfen würde.

- **Abb.23**

ANMERKUNG: Führen Sie den Rasentrimmer beim Schneiden von Gras so um Bäume oder Blöcke herum, dass der Nylonfaden nicht mit den Bäumen oder Blöcken in Berührung kommt. Es wird empfohlen, das Werkzeug in einem Abstand von mehr als 5 cm von dem Baum oder Block zu halten. Falls der Nylonfaden den Baum oder Block berührt, kann der Nylonfaden reißen. Falls der Nylonfaden im Nylonfadenkopf abgerissen wird, setzen Sie den Nylonfaden nach dem in dieser Anleitung beschriebenen Austauschverfahren wieder ein.

Verwendung des Rasentrimmers als Kantenschneider

Die Verwendung des Rasentrimmers als Kantenschneider eignet sich zum Schneiden von Gras, das entlang von Ziegeln oder Blöcken wächst.

Öffnen Sie den Verriegelungshebel, verlängern Sie dann den Schaft auf die maximale Länge, drehen Sie das Motorgehäuse um 180°, und schließen Sie dann den Verriegelungshebel.

► **Abb.24:** 1. Verriegelungshebel 2. Motorgehäuse

HINWEIS: Sie können auch das Motorgehäuse um 180° drehen, wenn Sie den Schaft auf die minimale Länge verkürzen.

Heben Sie den Drahtbügel an, und bewegen Sie den Rasentrimmer so, wie in der Abbildung gezeigt, um das Gras zu schneiden. Sie können das Gras effizient schneiden, indem Sie parallel entlang den Ziegeln oder Blöcken gehen.

► **Abb.25**

Abnehmen des Schultergurts

⚠️ WARNUNG: Lassen Sie beim Abnehmen des Schultergurts äußerste Vorsicht walten, um die Kontrolle über die Maschine zu behalten.

Der Schultergurt besitzt eine Schnellentriegelung. Drücken Sie einfach die Seiten der Schnalle zusammen, während Sie das Werkzeug halten, um das Werkzeug vom Schultergurt zu lösen.

► **Abb.26:** 1. Schnalle

Auswechseln des Nylonfadens

⚠️ WARNUNG: Verwenden Sie nur Nylonfäden mit dem in „TECHNISCHE DATEN“ angegebenen Durchmesser. Verwenden Sie keinesfalls eine schwerere Schnur, einen Metalldraht, ein Seil oder dergleichen. Verwenden Sie nur den empfohlenen Nylonfaden, weil es anderenfalls zu einer Beschädigung des Werkzeugs und zu ernsthaften Personenschäden kommen kann.

⚠️ WARNUNG: Vergewissern Sie sich, dass die Abdeckung des Nylonfadenkopfes ordnungsgemäß am Gehäuse gesichert ist, wie nachstehend beschrieben. Bei unsachgemäß gesicherter Abdeckung kann der Nylonfadenkopf auseinander fliegen und schwere Personenschäden verursachen.

⚠️ VORSICHT: Achten Sie beim Montieren oder Demontieren des Nylonfadens darauf, dass Sie nicht mit dem Nylonfaden-Schneidglied an der Schutzhaube in Kontakt kommen. Kontakt mit dem Schneidglied kann zu Personenschäden führen.

Ersetzen Sie den Nylonfaden, falls der Faden nicht mehr vorgeschoben wird.

► **Abb.30:** (1) Bis zu 8 m (2) 70 - 80 mm

WARTUNG

⚠️ WARNUNG: Vergewissern Sie sich vor der Durchführung von Inspektions- oder Wartungsarbeiten am Werkzeug stets, dass das Werkzeug ausgeschaltet und der Akku abgenommen ist. Werden Ausschalten des Werkzeugs und Abnehmen des Akkus unterlassen, kann es zu schweren Personenschäden durch versehentliches Anlaufen kommen.

ANMERKUNG: Verwenden Sie auf keinen Fall Benzin, Waschbenzin, Verdüner, Alkohol oder dergleichen. Solche Mittel können Verfärbung, Verformung oder Rissbildung verursachen.

Um die SICHERHEIT und ZUVERLÄSSIGKEIT dieses Produkts zu gewährleisten, sollten Reparaturen und andere Wartungs- oder Einstellarbeiten nur von Makita-Vertragswerkstätten oder Makita-Kundendienstzentren unter ausschließlicher Verwendung von Makita-Originalersatzteilen ausgeführt werden.

Reinigen des Werkzeugs

Reinigen Sie das Werkzeug, indem Sie Staub, Schmutz oder Grasreste mit einem trockenen oder in Seifenwasser getauchten und ausgewrungenen Tuch abwischen. Entfernen Sie unbedingt am Motorgehäuse haftende Grasreste.

► **Abb.27:** 1. Motorgehäuse

Lagerung

Heben Sie zum Lagern des Werkzeugs den Drahtbügel an, verkürzen Sie den Schaft und klappen Sie dann den Bügelgriff ein.

► **Abb.28:** 1. Drahtbügel

► **Abb.29:** 1. Bügelgriff 2. Schaft

FEHLERSUCHE

Bevor Sie den Reparatordienst anrufen, führen Sie zunächst Ihre eigene Inspektion durch. Falls Sie ein Problem finden, das nicht in der Anleitung erläutert wird, versuchen Sie nicht, das Werkzeug zu zerlegen. Wenden Sie sich stattdessen an autorisierte Makita-Kundendienstzentren, und achten Sie darauf, dass stets Makita-Ersatzteile für Reparaturen verwendet werden.

Zustand der Unregelmäßigkeit	Wahrscheinliche Ursache (Funktionsstörung)	Abhilfemaßnahme
Der Motor läuft nicht.	Der Akku ist nicht eingesetzt.	Den Akku einsetzen.
	Akkustörung (Unterspannung)	Den Akku aufladen. Falls Laden nichts nützt, den Akku austauschen.
	Das Antriebssystem funktioniert nicht korrekt.	Wenden Sie sich bezüglich einer Reparatur an Ihr autorisiertes Kundendienstzentrum.
Der Motor bleibt nach kurzer Zeit stehen.	Der Ladestand des Akkus ist niedrig.	Den Akku aufladen. Falls Laden nichts nützt, den Akku austauschen.
	Überhitzung.	Brechen Sie die Benutzung des Werkzeugs ab, um es abkühlen zu lassen.
Die Maximaldrehzahl wird nicht erreicht.	Der Akku ist falsch eingesetzt.	Setzen Sie den Akku gemäß der Beschreibung in dieser Anleitung ein.
	Die Akkuleistung lässt nach.	Den Akku aufladen. Falls Laden nichts nützt, den Akku austauschen.
	Das Antriebssystem funktioniert nicht korrekt.	Wenden Sie sich bezüglich einer Reparatur an Ihr autorisiertes Kundendienstzentrum.
Das Schneidwerkzeug dreht sich nicht: ⇒ Die Maschine unverzüglich stoppen!	Ein Fremdkörper, wie z. B. ein Ast, klemmt zwischen Schutzhaube und Schneidwerkzeug.	Entfernen Sie den Fremdkörper.
	Das Antriebssystem funktioniert nicht korrekt.	Wenden Sie sich bezüglich einer Reparatur an Ihr autorisiertes Kundendienstzentrum.
Ungewöhnliche Vibration: ⇒ Die Maschine unverzüglich stoppen!	Ein Ende des Nylonfadens ist beschädigt.	Klopfen Sie den Nylonfadenkopf auf den Boden auf, während er sich dreht, um Ausziehen des Fadens zu bewirken.
	Das Antriebssystem funktioniert nicht korrekt.	Wenden Sie sich bezüglich einer Reparatur an Ihr autorisiertes Kundendienstzentrum.
Schneidwerkzeug und Motor bleiben nicht stehen: ⇒ Den Akku unverzüglich entfernen!	Funktionsstörung der Elektrik oder Elektronik.	Entfernen Sie den Akku, und wenden Sie sich bezüglich einer Reparatur an Ihr autorisiertes Kundendienstzentrum.

SONDERZUBEHÖR

⚠ VORSICHT: Die folgenden Zubehörteile oder Vorrichtungen werden für den Einsatz mit dem in dieser Anleitung beschriebenen Makita-Werkzeug empfohlen. Die Verwendung anderer Zubehörteile oder Vorrichtungen kann eine Verletzungsgefahr darstellen. Verwenden Sie Zubehörteile oder Vorrichtungen nur für ihren vorgesehenen Zweck.

Wenn Sie weitere Einzelheiten bezüglich dieser Zubehörteile benötigen, wenden Sie sich bitte an Ihre Makita-Kundendienststelle.

- Nylonfadenkopf
- Nylonfaden (Schneidfaden)
- Original-Makita-Akku und -Ladegerät

HINWEIS: Manche Teile in der Liste können als Standardzubehör im Werkzeugsatz enthalten sein. Sie können von Land zu Land unterschiedlich sein.

Makita Europe N.V. Jan-Baptist Vinkstraat 2,
3070 Kortenberg, Belgium

Makita Corporation 3-11-8, Sumiyoshi-cho,
Anjo, Aichi 446-8502 Japan

www.makita.com

885961A976 EN, PL, HU, SK, CS, UK, RO, DE 20211122
